



Simon|100

KEEP
FEELING

simon

BIENVENIDO.
Te presentamos:

Simon|100

El interruptor de instalación tradicional
que se puede convertir en inteligente.

UN INTERRUPTOR TRADICIONAL,
PERO MEJOR.

*El primer interruptor
con accionamiento
por pulsación, diseñado
para ser usado con
los ojos cerrados.*



reddot award 2017
winner

SIMON 100

Usabilidad

pág.6

La serie más intuitiva del mercado.



Estética y Kits

pág.12

Forma y funcionalidad:
la combinación perfecta.

Innovación en nuestros mecanismos

pág.20

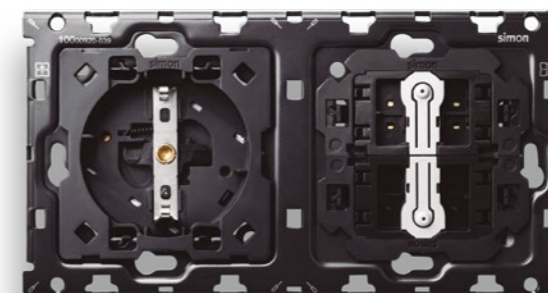

Nuevas funciones

pág.28

Interruptores regulables.
Cargadores USB.



Simon iO

pág.33

La puerta de entrada
al universo Simon iO.
El inicio de todo.



Usabilidad.



Una manera intuitiva de interactuar.



Simon 100 está diseñada para facilitar a las personas la interacción con ella. Por eso es la más intuitiva, sencilla y cómoda en cuanto a su uso.

La primera interfaz pensada para ser usada con la mano.

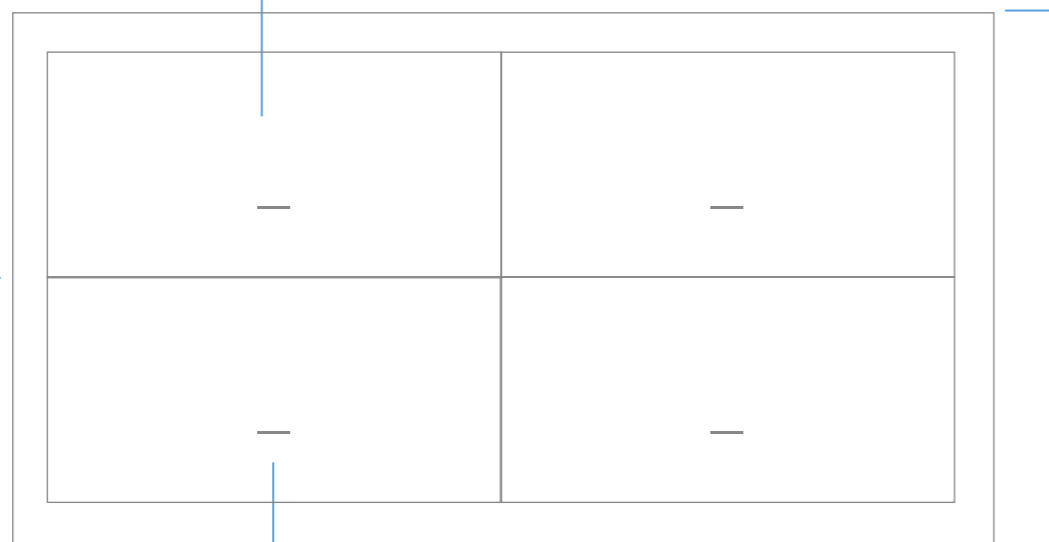

Gracias a su accionamiento por pulsación, las teclas están siempre en la misma posición.

La disposición matricial de las teclas es más intuitiva y fácil de recordar.

Geometría perfecta.
Las teclas quedan alineadas entre ellas y con el marco.

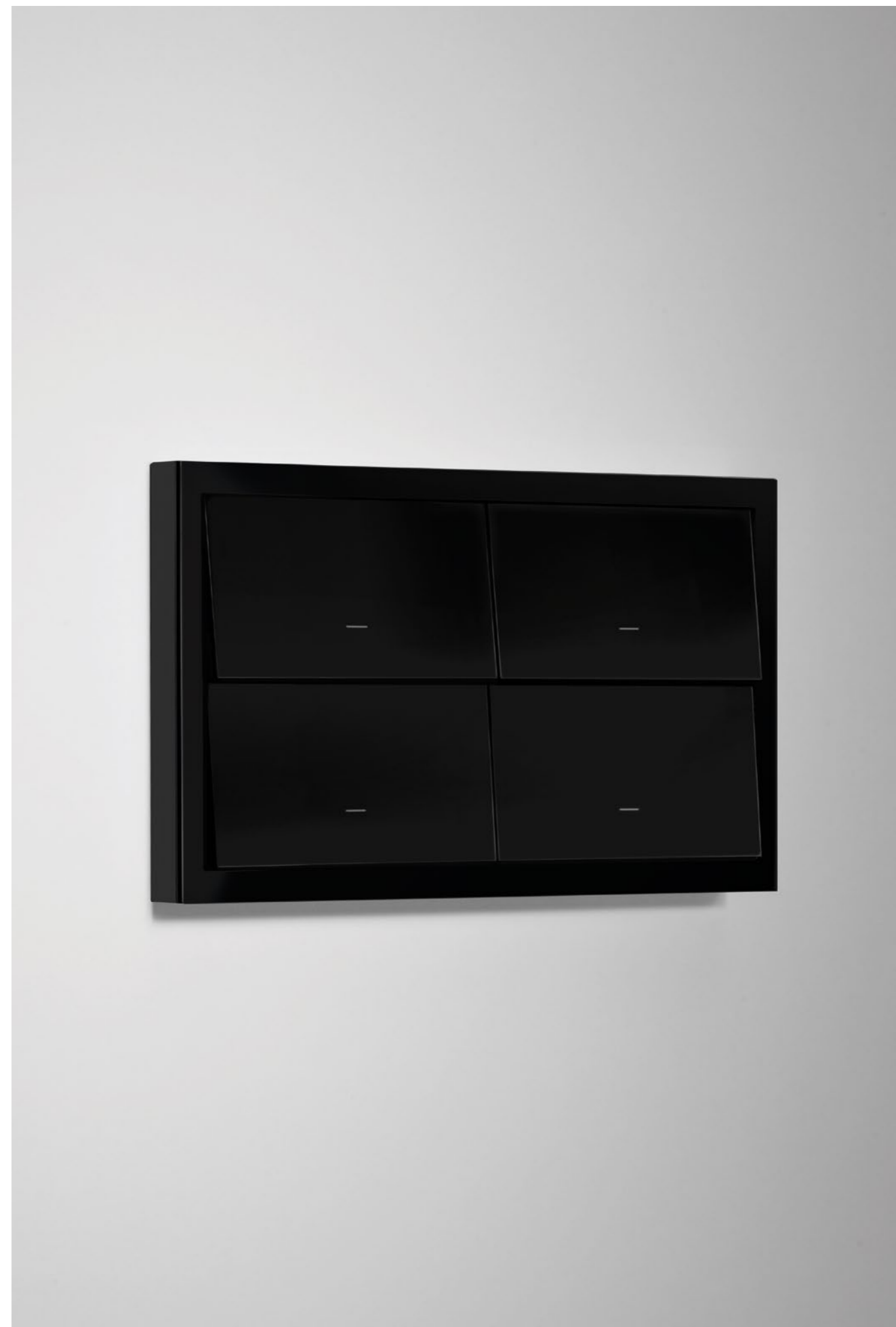

Regula la luz y haz las estancias más tuyas.

El interruptor regulable te permite personalizar la luz según la hora del día y de tus necesidades para un mayor confort visual y un ahorro de energía.

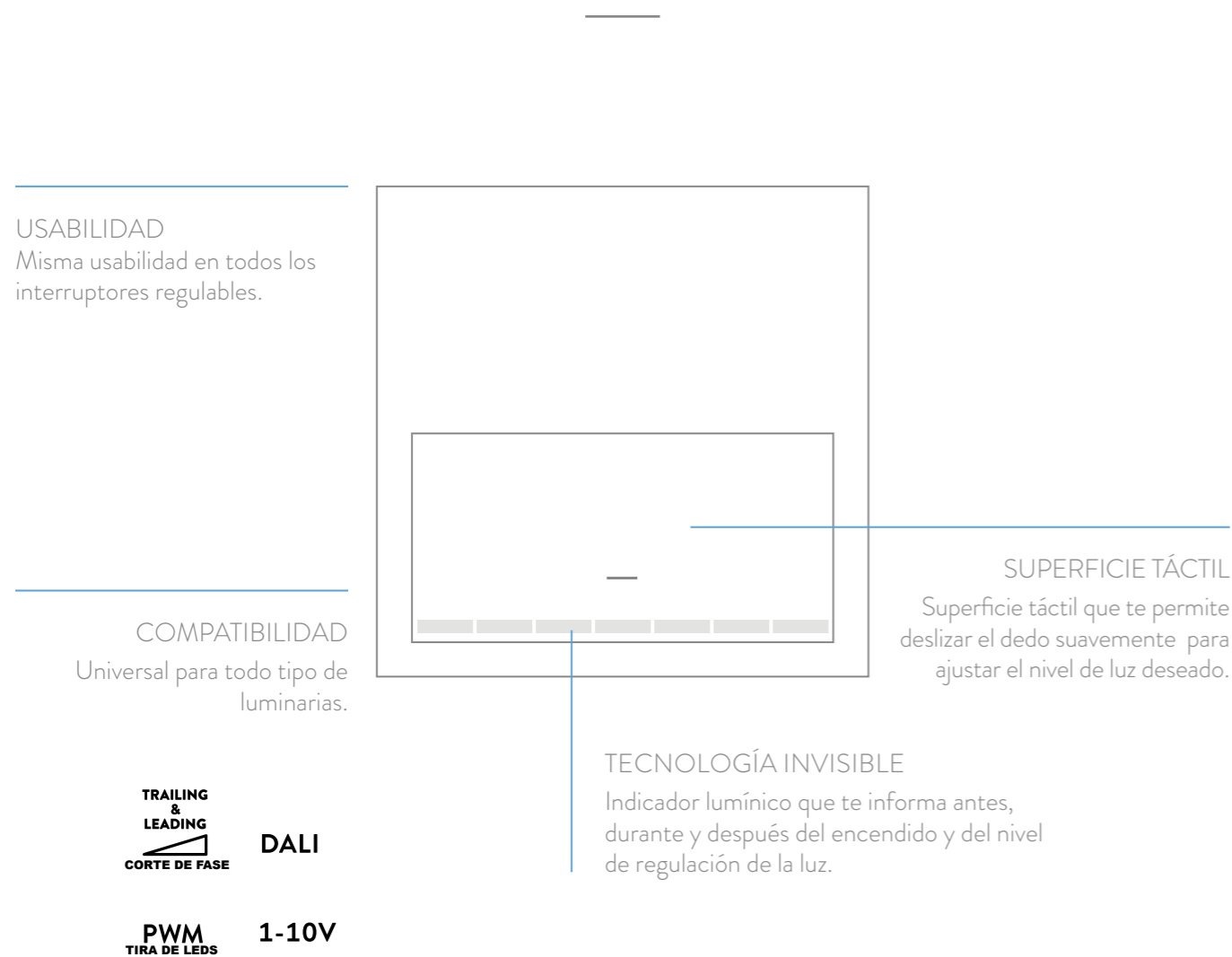

Controla la luz natural a tu gusto.

El mecanismo por pulsación para el control de persianas, toldos, cortinas y estores ofrece dos zonas de interacción en una misma tecla manteniendo el formato compacto compacto de la serie.

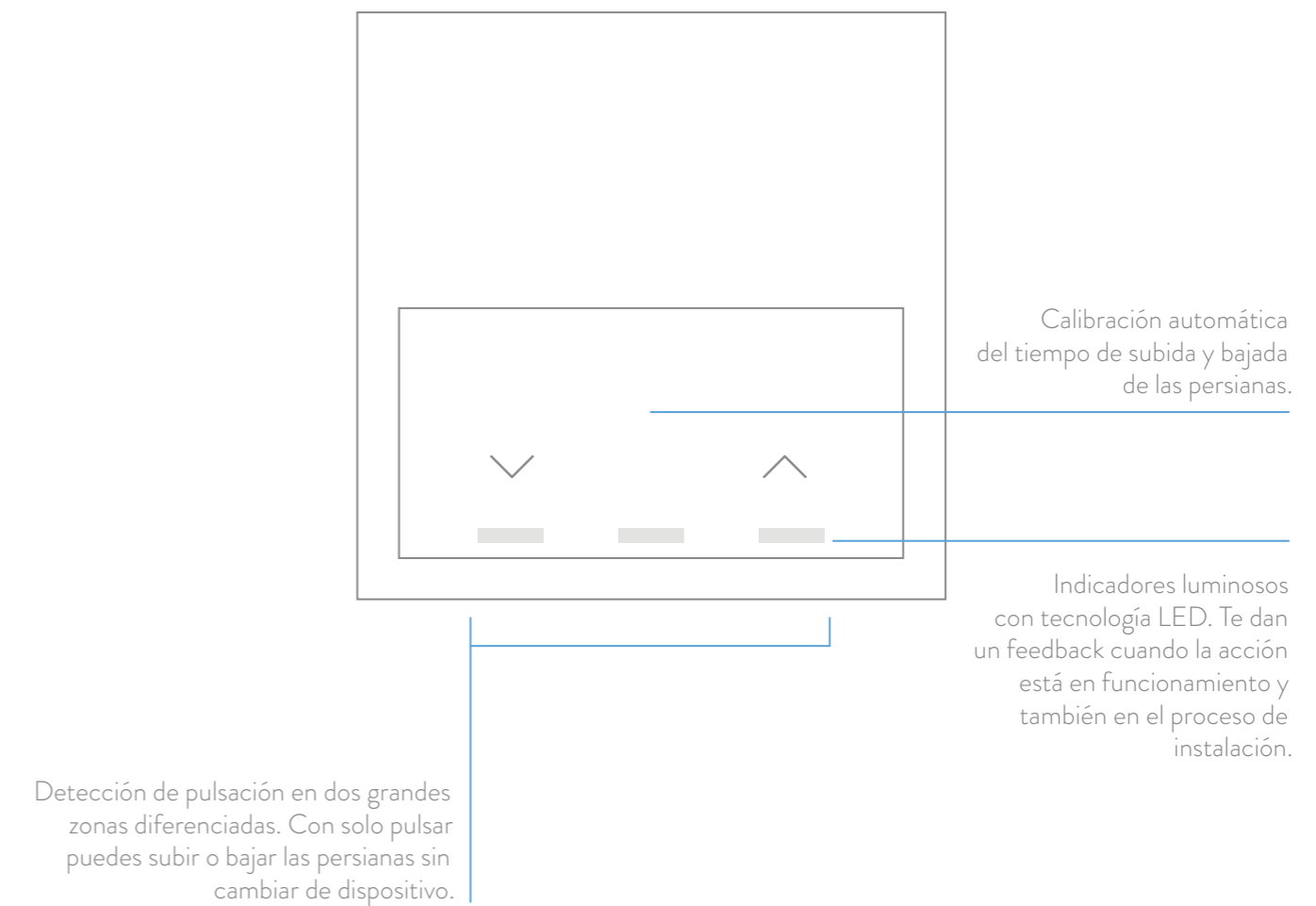

Estética.

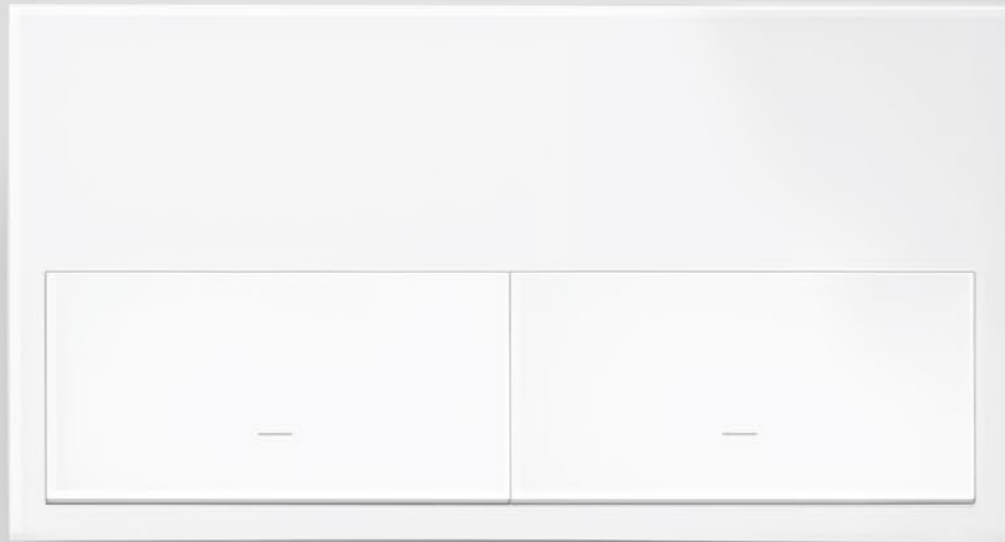

*Forma y funcionalidad:
la combinación perfecta.*



Su estética elegante, sus distinguidos colores y sus acabados sutiles pero a la vez perfectos, te hacen admirar, una vez más, la belleza de la simplicidad.

4 acabados.



*Dos colores: blanco y negro.
Dos texturas: mate y brillante.*

Brillante.



Mate.



El acabado mate mejora la percepción al tacto, elevando aún más el nivel de usabilidad de la interfaz, especialmente con interruptores regulables.

Estéticas.

Una estética creada con un solo objetivo: que su funcionalidad sea tan intuitiva que creas que puedas accionarlo con los ojos cerrados.

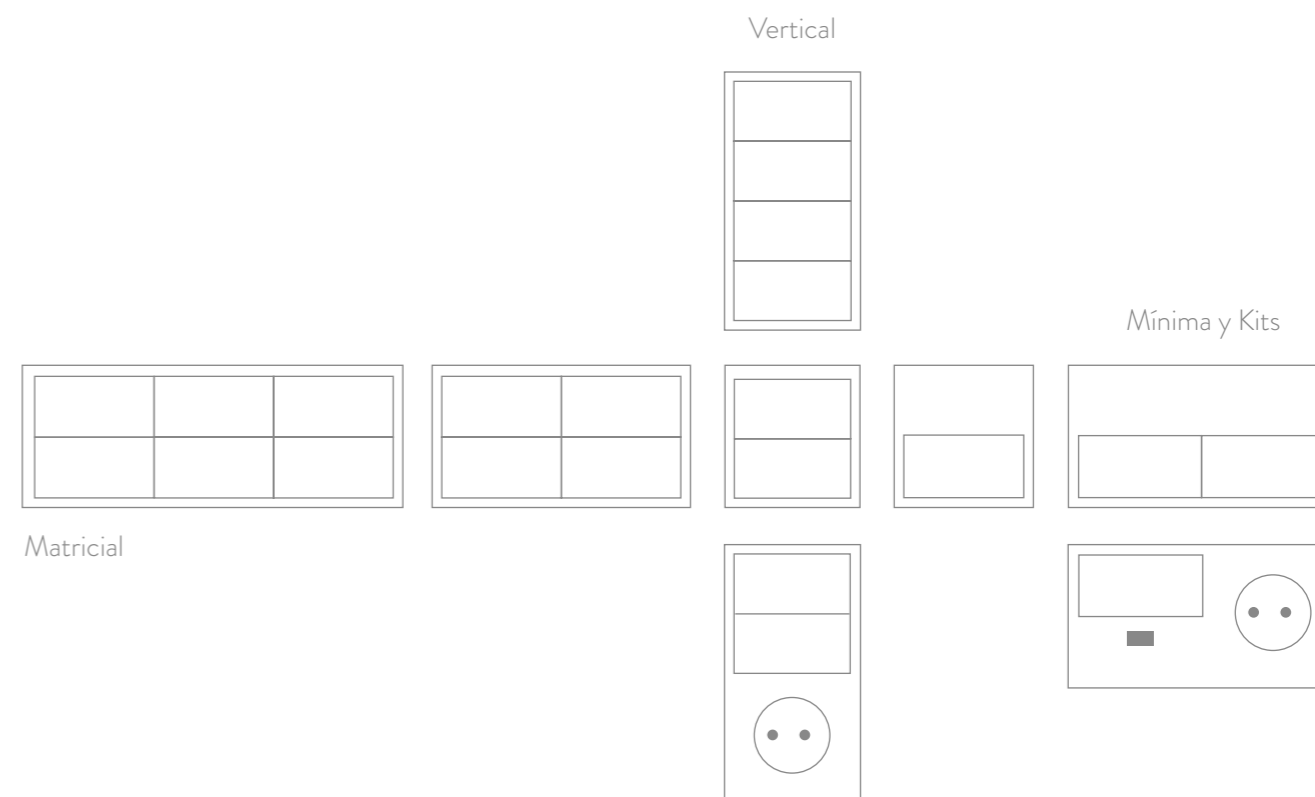

Kits: Fusiones que cobran un nuevo sentido.

Simon 100 nació para simplificarte la vida. Por eso agrupa en cómodos kits diversas funciones con los que podrás cubrir todas tus necesidades.

Soluciones ideadas para cada estancia.



KIT CABECERO

Base de enchufe + interruptor regulable + cargador USB

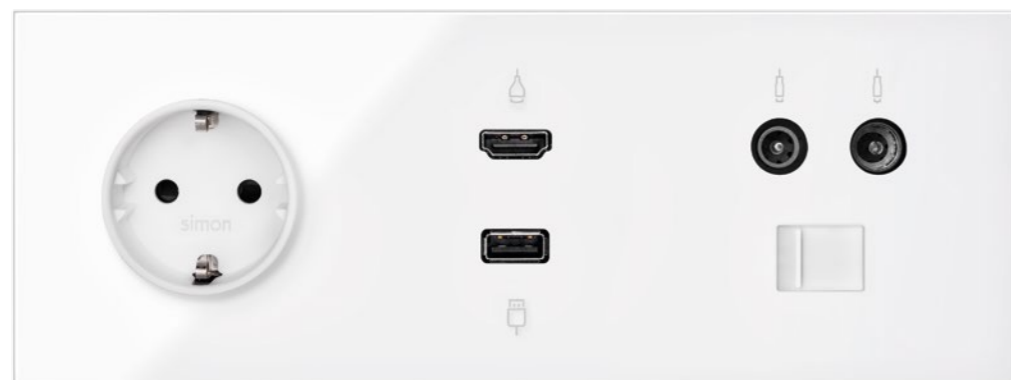

KIT MULTIMEDIA

Base de enchufe + HDMI + USB + TV + RJ45

Estética limpia y sin líneas.



Concebir el producto como un kit nos permite eliminar las líneas del producto que se originarían al sumar a posteriori diversas funciones.





Innovación en estado puro.



Simon 100 es el resultado de años de investigación para conseguir una instalación más cómoda y segura, basándonos en la innovación de nuestros mecanismos.

Innovación en nuestros mecanismos

Instaurando una filosofía.

Simon 100 decide replantear la naturaleza de los interruptores y encontrar una nueva aproximación a partir de la lógica. Búsqueda que culmina con un mecanismo desarrollado para favorecer su usabilidad y facilitar su instalación.

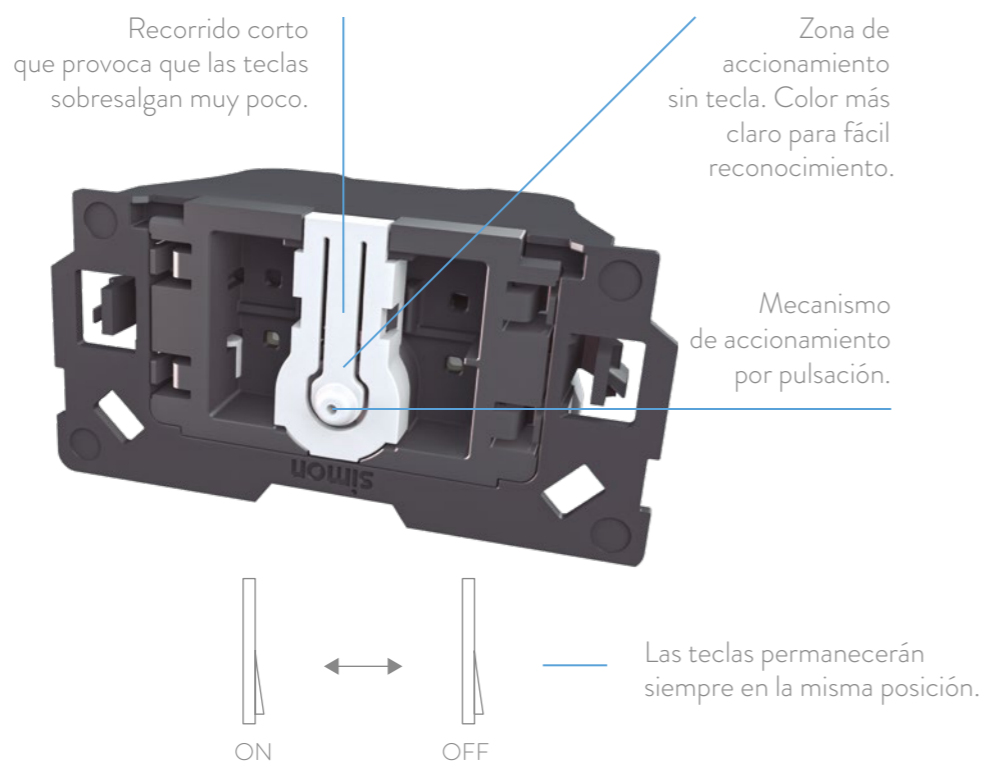

¿Cómo funciona la tecnología por pulsación?

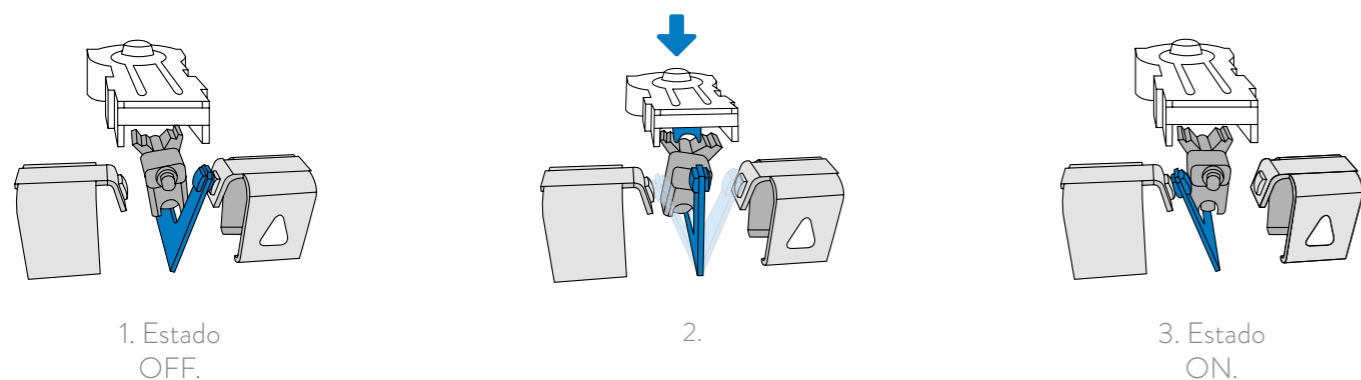

Embornamiento rápido y seguro.

Los mecanismos presentan el sistema de embornado 1 click, una revolución en cuanto a seguridad, comodidad de instalación y rapidez.

¿Cómo funciona? 1 clic y sin pelar el cable.



Introduce el cable sin pelar dentro del borne y aprieta la palanca hasta que haga clic. Y ya está.

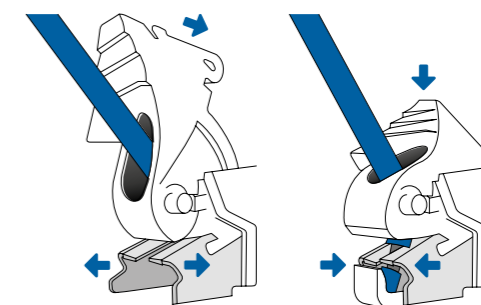

El contacto tiene forma de cuchilla. Al introducir el cable y presionar la palanca, las cuchillas cortan o seccionan la parte del aislante hasta hacer contacto con la parte activa del cable. Así de simple, sin necesidad de pelar el cable y con un sinfín de ventajas.



50% de ahorro en tiempo de instalación

Se reduce el tiempo de instalación a la mitad al no tener que pelar el cable.

La parte activa queda siempre dentro del mecanismo, sin peligro que sobresalga ningún hilillo y cause problemas eléctricos.

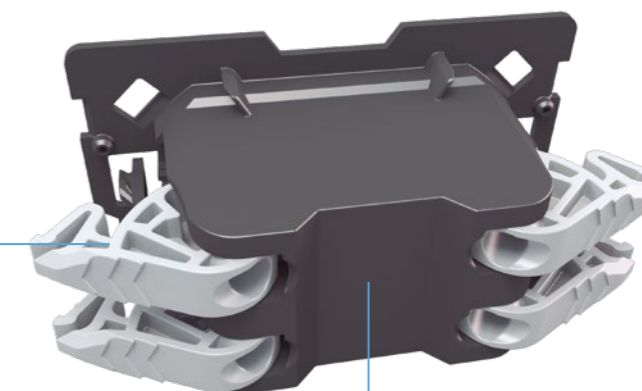

No requiere herramientas.

La base es la seguridad.

La base de enchufe de la Serie 100 es la más segura, cómoda y rápida de instalar, gracias a su tecnología 1 click de embornar sin pelar.

La primera base de enchufe del mercado sin necesidad de pelar el cable.

El embornado se realiza cómodamente por la misma cara y permite instalar los cables uno a uno o los tres a la vez.

50% de ahorro en tiempo de instalación.

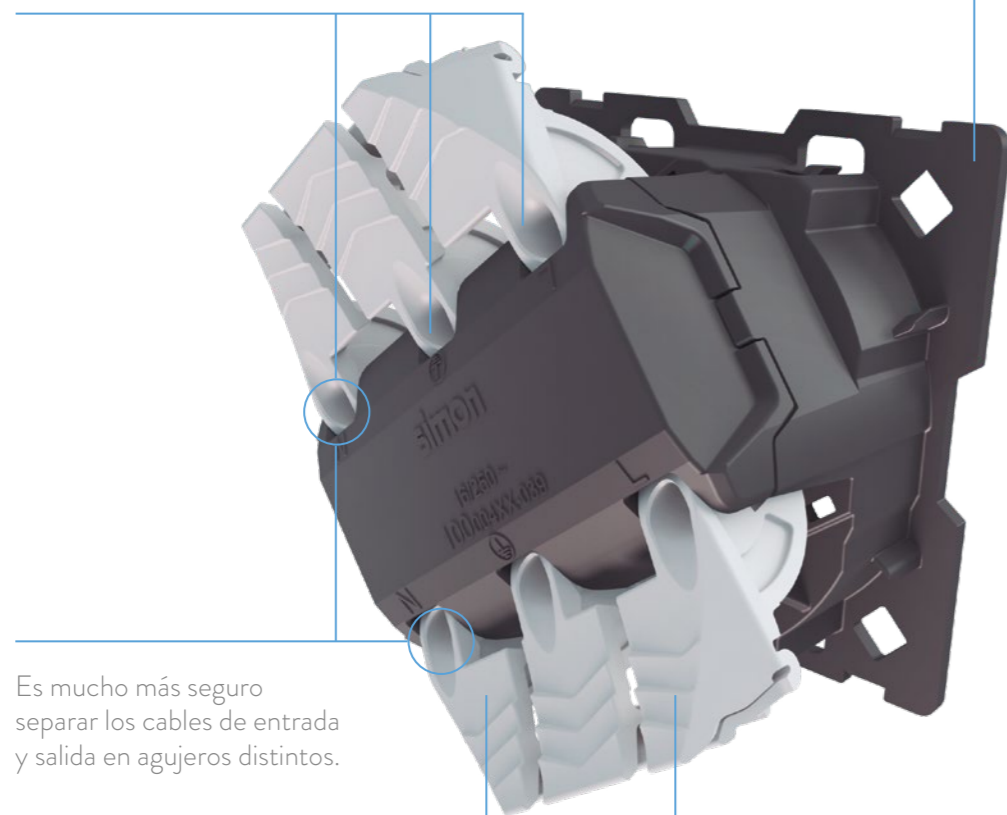

Es mucho más seguro separar los cables de entrada y salida en agujeros distintos.

Las palancas, grandes y fáciles de presionar, se adaptan al dedo.

El puenteo o repicado se realiza por la otra cara. Así, los cables quedan mejor repartidos y facilitan la introducción de la base en el cajetín.

Aprovechando mejor el espacio.

De la voluntad de repensar cada elemento para facilitar su instalación, el nuevo diseño de la base de enchufe aprovecha los espacios y los busca automáticamente.

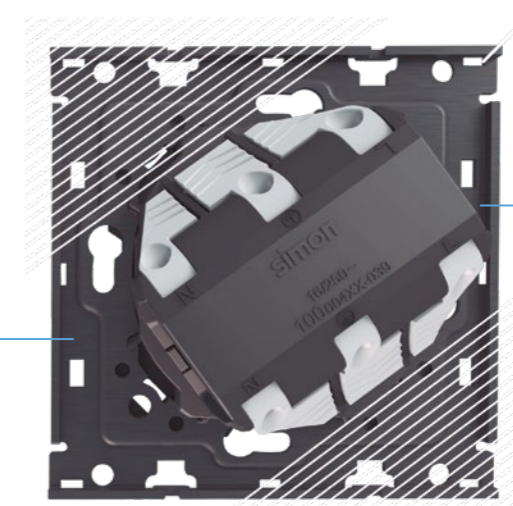

Y al apretar la base del enchufe contra el bastidor, el mismo mecanismo se posiciona correctamente.

La innovadora colocación de los bornes mejora la distribución de los cables dentro del cajetín.



Además, la nueva tapa sin tornillo supone una mejora estética y es más fácil y rápida de montar.

Innovación en nuestros mecanismos

Una alineación perfecta.

Un único bastidor sobre el que se apoyan todos los elementos para garantizar una alineación perfecta.

Debido a la clásica dificultad para colocar alineadamente los mecanismos, Simon 100 lanza el primer bastidor múltiple de 1, 2, 3 y 4 módulos.

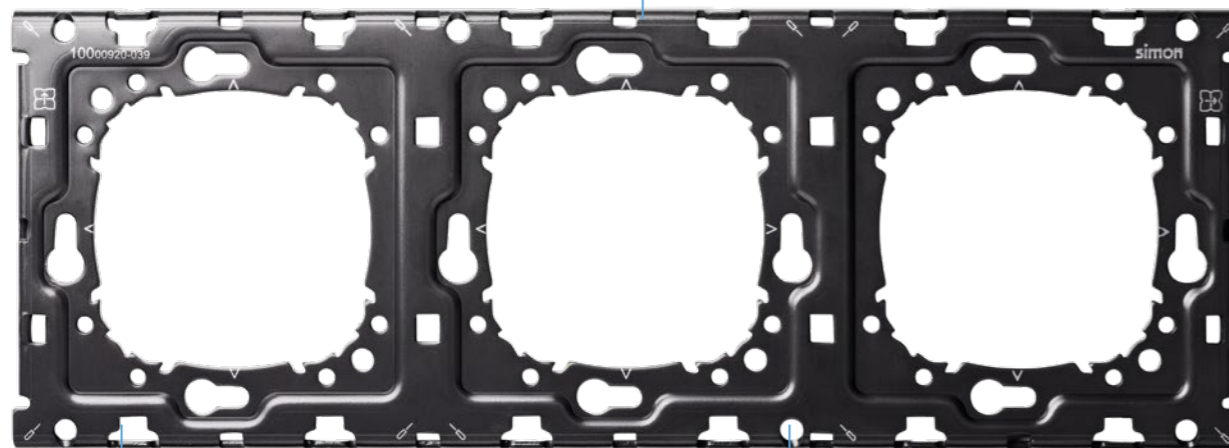

Permite el montaje horizontal y vertical.

Al ser de un solo cuerpo aporta rigidez, y su cómodo ajuste supone un gran ahorro de tiempo.

Además, gracias a que todos los elementos se apoyan en él, presenta siempre una estética perfecta, con las teclas alineadas y un montaje sin complicaciones incluso en entornos irregulares.

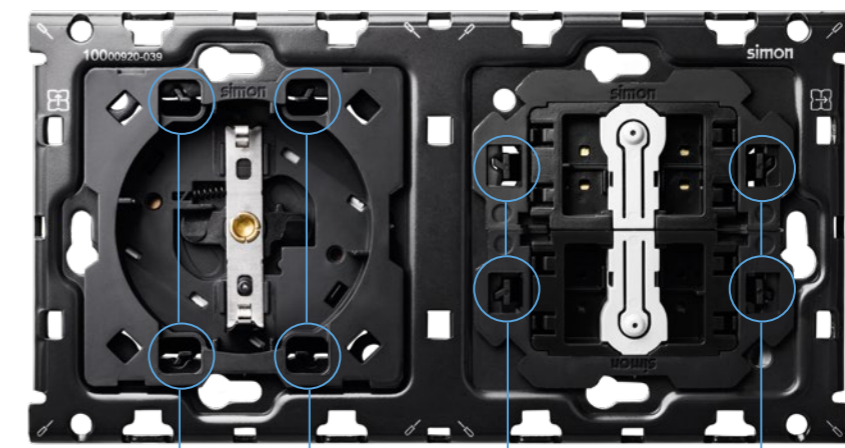

Sus clips frontales sin retorno permiten un desclipaje uno a uno para una sencilla extracción.

Nuevas funciones.

Interruptores regulables.



Con el interruptor regulable podrás controlar la iluminación en cualquier parte y desde cualquier lugar.

Además, permite que en una misma estancia se puedan crear varios ambientes, haciendo que en un mismo lugar puedas vivir experiencias diferentes.

Beneficios de regular la luz.



Confort visual.

Las necesidades de la luz no son las mismas por la mañana, por la tarde o por la noche. No siempre tiene que encenderse al 100%.



Ahorro energético.

Regula la iluminación según el nivel de la luz natural de las salas. El uso racional de la iluminación reduce el consumo de energía.

La gran compatibilidad de la gama de interruptores regulables.

- 1. Misma usabilidad en todos los interruptores regulables.
- 2. Universal para las tecnologías: Corte de fase, DALI, 1-10V Y PWM.
- 3. Fácil instalación sin elementos externos.

También en versión conectiva Simon iO, que permite gestionar la iluminación desde el móvil.

Compatibilidad con cualquier tipo de luminarias.

	Interruptores regulables compatibles	Teclas compatibles*
Bombilla	Corte de fase 2/3 hilos	Tecla int.regulable
Tira de LED	Para tira de LED	Tecla int.regulable Simon iO
Downlight	1-10V**	
Luminaria modular	DALI**	

*Acabados en Blanco (Brillante o Mate) y Negro (Brillante o Mate)

** En función del driver de la luminaria

Cargadores USB.

- Instalación sencilla, como una base de enchufe.
- Fácil de usar: conecta y carga.
- Tecnología **Smart Charge**



Tipos de cargadores.



Base de enchufe
con cargador USB
Smart Charge



Cargador USB
Smart Charge



Doble cargador USB

Smart Charge es un chip inteligente que permite que el cargador sea compatible con cualquier otro tipo de dispositivo. De esta forma, el proceso de carga se vuelve más seguro, rápido y eficiente.



*La puerta de
entrada al universo.*



El inicio de todo.



Simon 100 es la primera colección que integra el sistema Simon iO y la primera en adentrarse en el universo IoT. Esto te permite crear espacios conectados. Enlazar todos los mecanismos inteligentes de tu hogar para crear un mundo de experiencias únicas sin modificar tu instalación.

Un mundo ahora compatible con tu asistente de voz **Hey Google** y **Amazon Alexa**, que ha logrado que miles de hogares estén conectados.



Un interruptor de instalación tradicional capaz de hacer de tu hogar una casa inteligente.

Imagina, prueba y sobre todo siente. Con Simon iO, tu hogar puede convertirse en una casa inteligente **sin necesidad de cambiar tu instalación tradicional, sin cableado especial, sin programación compleja y sin un cuadro eléctrico nuevo.**



Bienvenida

Haz que tu casa te reciba con todas las persianas abiertas y las luces de al nivel deseado pulsando solo una tecla.



Apagado total

Olvídate de pasarte 5 minutos revisando que todo esté cerrado. Con pulsar una sola tecla, bajarás todas las persiana y apagarás todas las luces y la calefacción a la vez.

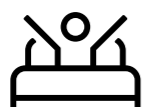

Buenos días

Luces y persianas te despiertan como tú desees. Para que despertar cada día solo pueda ser un placer.



Dulces sueños

ZZZzzzZZZzzz... Se te caen los ojos. Pulsa una tecla y haz que luces, persianas y calefacción se preparen para pasar la noche como a ti te gusta.



Cine

Baja las luces y la persiana que empieza la peli. Rápido, aprieta una simple tecla.



Simulación de presencia

Prevén robos impidiendo que sepan cuando estás o no estás en casa.

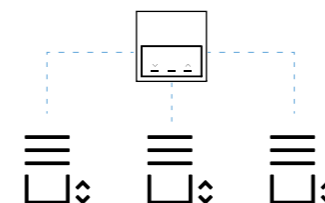

Centralización de persianas

Simon iO te permite controlar todas las persianas de tu hogar con una sola tecla.



Control remoto

La puerta del garaje, una persiana, la iluminación de la puerta de entrada a casa... controla desde donde quieras todo cuanto tú desees.



Controla tu consumo

Elimina el stand by de todos tus electrodomésticos apretando un solo botón. Controla tu consumo.



¡Hola hogar!

Simon iO te permite controlar todos los dispositivos mediante comandos de voz, ya que es compatible con tu asistente de voz de **Hey Google** y **Amazon Alexa**.

¿Cómo funciona Simon iO?

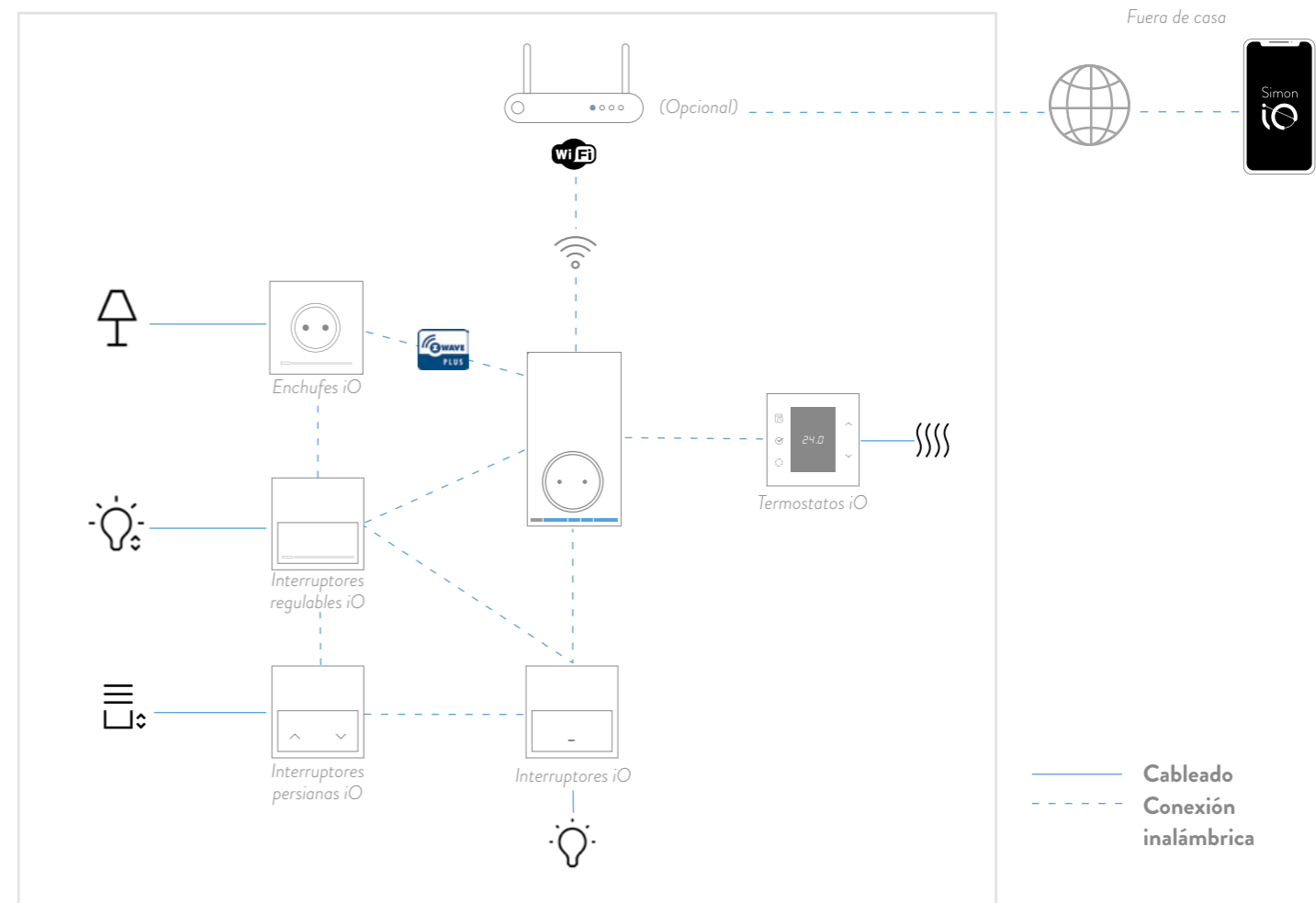

Simon iO:
todo cuanto necesitas
para adentrarte en él.

¿Y si no dispones de red Wi-Fi doméstica?

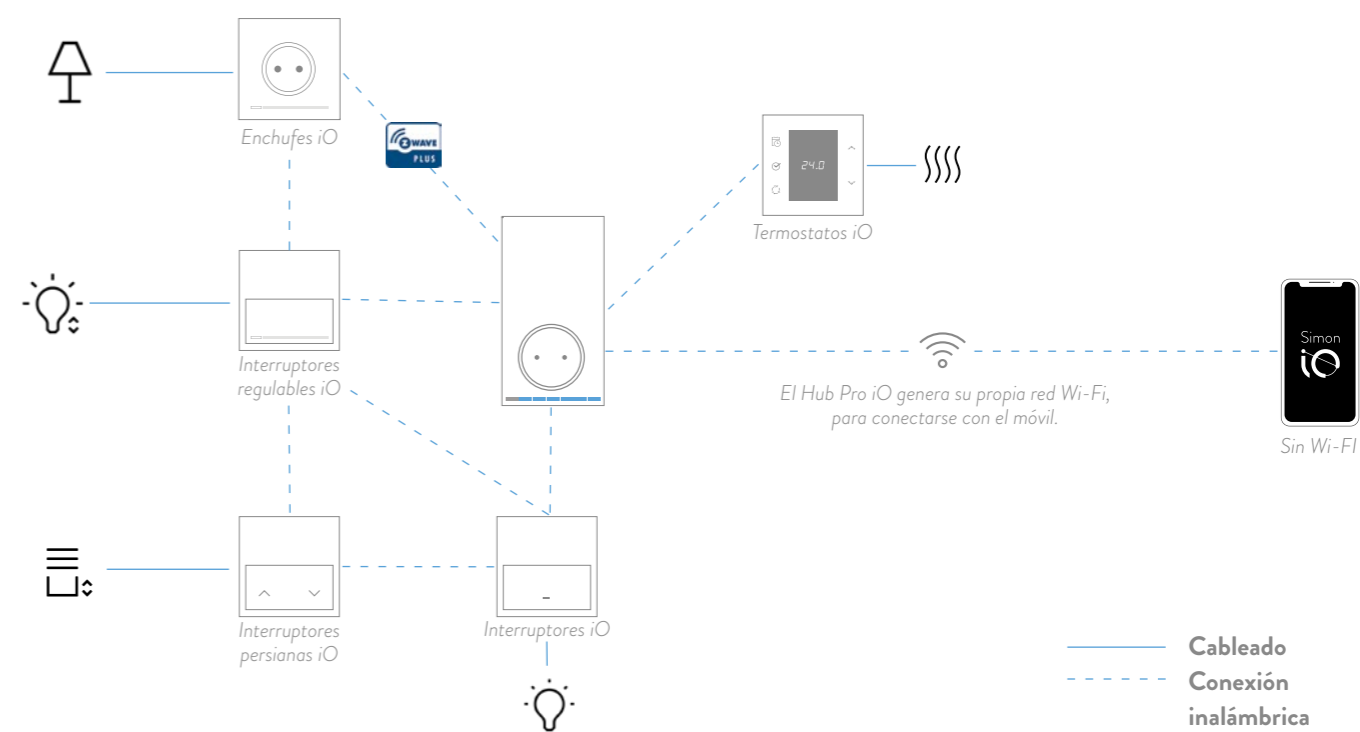



1. Hub Pro iO, el cerebro de tu instalación iO.

El Hub Pro iO es una evolución del primer Hub, el Hub iO. En él, se almacena toda la información de tu instalación, dispositivos, configuración de experiencias y programaciones; y cuenta con una serie de funcionalidades que no estaban disponibles anteriormente.

Nuevo Hub. Nuevas funcionalidades:



Compatible con los asistentes de voz:

El Hub Pro iO es compatible con los asistentes de voz de **Hey Google** y **Amazon Alexa**.



Mayor potencia y seguridad:

Esto permite almacenar toda la información de tu casa dentro del propio Hub Pro iO, por lo que tus datos son más seguros.

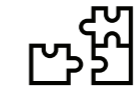

Compatibilidad:

Listo para usar con todas las versiones de iOS y Android™ y sus futuras actualizaciones.



Multiusuario:

Ahora tu pareja o familiares también pueden tener acceso a tu instalación iO.



Multivivienda:

Controla tu casa, oficina o segunda residencia desde tu móvil con la App Simon iO.



Multidispositivo:

Controla tu instalación desde más de un dispositivo a la vez (móviles, tablets...).



Notificaciones:

Con el Hub Pro iO, podrás recibir notificaciones para ayudarte en tu día a día. El sistema te puede avisar de qué pasa en tu casa.





2. Nueva App Simon iO.

Activa tus experiencias y controla tus mecanismos iO desde dentro y desde fuera de tu hogar.



Disponible en:

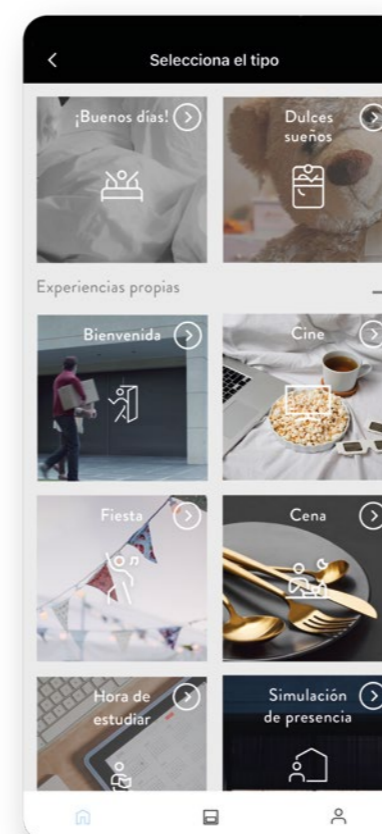

1. Configuración de dispositivos y experiencias.

La App Simon iO te permite configurar de forma fácil e intuitiva todo este nuevo universo iO: desde los mecanismos iO, hasta las experiencias deseadas. Experiencias que podrás cambiar tantas veces como quieras, ya que el proceso es realmente sencillo.

2. Control remoto.

Controlar luces, persianas y clima desde dentro y fuera de casa, recibir notificaciones y programar horarios también será posible desde la App Simon iO.

Incrementar las funcionalidades de tus mecanismos iO como encendido suave de luces, niveles de regulación, balizas, retardo de apagado y control de potencia también será posible. En resumen, un mundo de posibilidades que hoy ya están al alcance de tu mano.

Más funcionalidades.

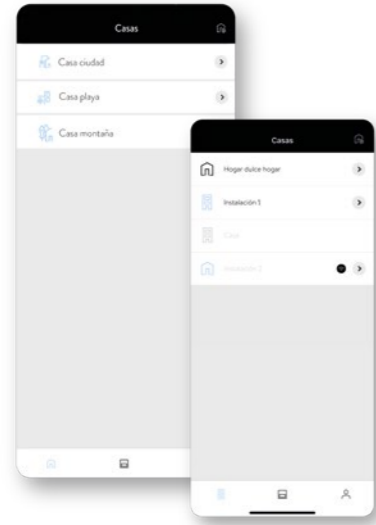

Multivivienda.

Añade más de una casa iO a tu App Simon iO y controla desde una misma aplicación tu casa de vacaciones y la de tus padres, por ejemplo.



Multidispositivos.

Ahora puedes iniciar sesión desde más de un dispositivo y, si no tienes el móvil a mano, no te preocupes: usa la tablet.

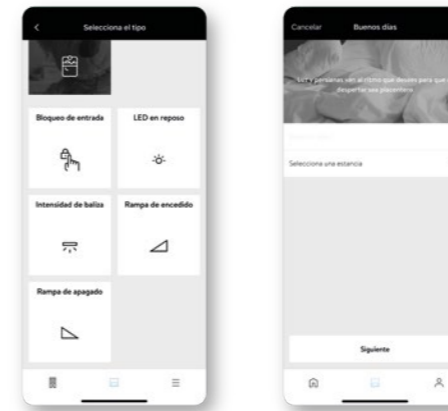
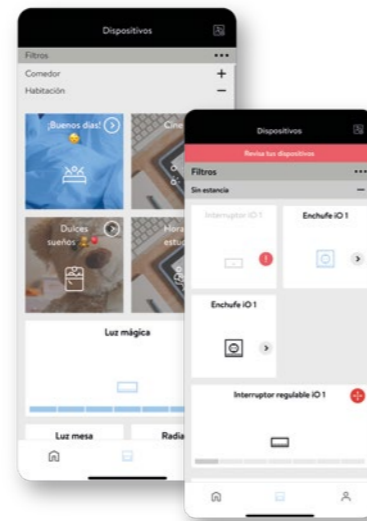

Configuraciones masivas.

Utilízalas para crear rampas de encendido o apagado y encender balizas fácilmente entre otras funciones de un grupo de mecanismos iO.



Multiusuarios.

Comparte el control de tu hogar con quien desees. De todas las experiencias diseñadas y de tus mecanismos iO.

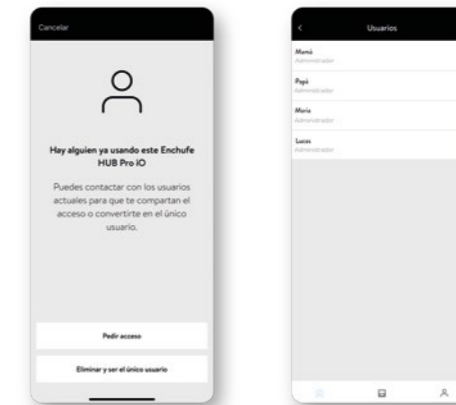

Notificaciones.

Deja que te avisemos si has perdido la conexión de tu hogar, tienes un dispositivo con batería baja o cualquier tipo de información relacionada con la gestión de usuarios.



3. Mecanismos iO, empieza a crear.

Hub Pro iO

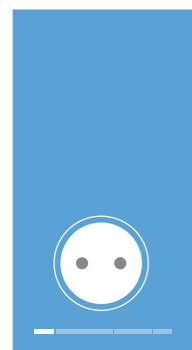

App Simon iO



Contamos con el cerebro y la App Simon iO para configurar este nuevo universo, ahora solo queda colocar los mecanismos inteligentes y empezar a crear.

Los mecanismos Simon iO se conectan y cablean directamente a la carga permitiendo el control total de tu hogar.

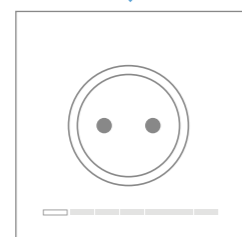

Enchufe iO

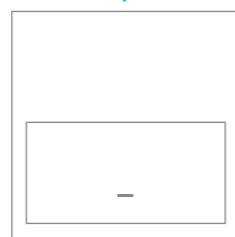

Interruptor iO

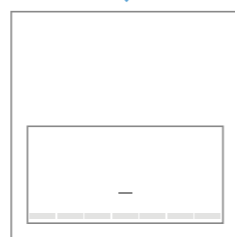

Interruptor regulable iO

Corte de fase 2/3 hilos
Tira de LED
1-10V
DALI

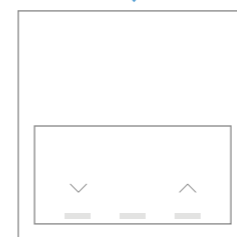

Interruptor persianas iO

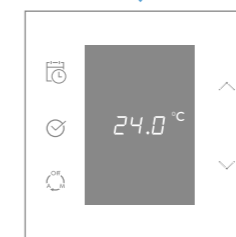

Termostato iO

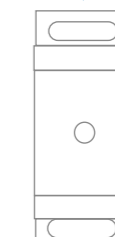

Interruptor iO Carril DIN

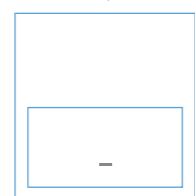

Master interruptor iO

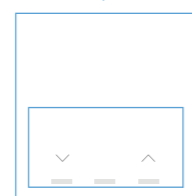

Máster persianas iO

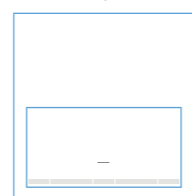

Máster interruptor regulable iO

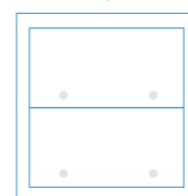

Máster doble iO



Máster interruptor baterías iO



Máster persianas baterías iO

Mecanismos iO.



Interruptor regulable iO.

A través de la App Simon iO, puedes controlar las rampas de encendido y apagado para mejorar el confort visual, temporizar los encendidos, retrasar los apagados y crear experiencias a tu medida.

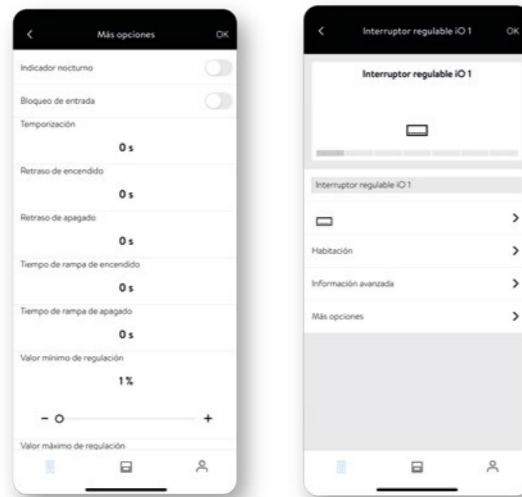

Interruptor iO.

Este mecanismo permite controlar una carga ya sea la de un motor, una luz... la que desees.

A través de la App Simon iO, puedes temporizar los encendidos para evitar el uso innecesario de luces o retrasar encendidos y apagados.

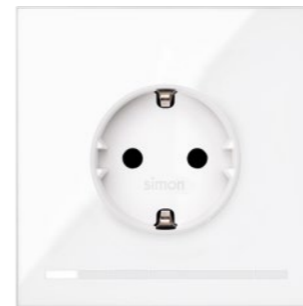

Enchufe iO.

Este enchufe conectivo permite controlar la energía de todos los dispositivos que estén conectados a la base de enchufe, ya sea una lámpara de pie o de mesa, un TV, una videoconsola, etc.

A través de la App Simon iO, puedes temporizar los encendidos, limitar consumos y controlar el nivel de luz de la baliza.



Interruptor persianas iO.

Este mecanismo, imprescindible para el confort del hogar, permite controlar persianas motorizadas, estores, cortinas y toldos. Y calibrar el tiempo de subida y bajada de estos.

Puedes automatizar el control de todas las persianas de tu hogar a través de un Máster persianas o, si lo prefieres, controlarlas de forma individual.

A través de la App Simon iO, puedes modificar distintas prestaciones como el tiempo de subida y bajada, centralizaciones y diseño y control de experiencias.



Termostato.

La temperatura de tu hogar nunca había estado bajo tanto control. Con este mecanismo inteligente, podrás controlar tu sistema de calefacción (caldera o suelo radiante) tanto si es centralizado como si va por zonas. Y podrás hacerlo desde dentro y fuera de tu hogar.

Cuenta con con dos versiones y 3 modos de funcionamiento.

Versiones

- Termostato para caldera o suelo radiante de agua.
- Termostato para suelo radiante eléctrico.
(incluye sonda de temperatura para suelo).

3 modos de funcionamiento

1. Manual.
2. Automático.
3. Vacaciones.

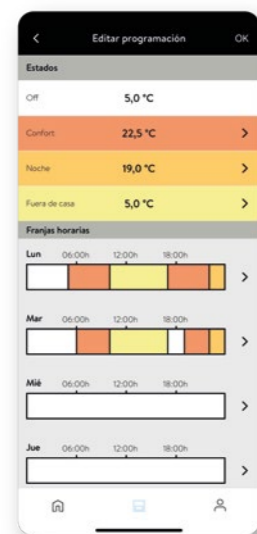

Interruptor apagado total iluminación iO (Carril Din).

Haz de tu casa un hogar inteligente incluso con mecanismos que no sean iO.

Este interruptor, que se instala en el cuadro eléctrico, te permite hacer un apagado total de luces aunque no sean mecanismos iO, apagar los dispositivos conectados a un circuito de enchufes y eliminar cualquier stand by.

Controlarlo es sencillo. Puedes hacerlo desde la App iO Simon, desde un máster o incluirlo en una de tus experiencias.

Está diseñado para que se le conecten mecanismos mecánicos, por lo que se recomienda evitar la conexión de mecanismos iO (incluido el Hub Pro iO). Dispone de entrada auxiliar para activación mediante pulsador mecánico.

4. Másters: Tus deseos son órdenes para ellos.

Existen 3 tipos de Máster iO:



Empieza a crear. Estos mecanismos permiten activar las experiencias creadas pulsando simplemente una tecla y/o se pueden asociar a un dispositivo para realizar fácilmente una conmutación. De esta forma, podrás, por ejemplo, regular luces o controlar persianas desde varios puntos.

Másters iO complementarios:

Máster doble iO:

Lanzar dos experiencias desde una misma tecla ya es posible con este nuevo mecanismo iO. Y en una sola caja de empotrar, puedes controlar hasta 4 experiencias. Imagina cuánto se multiplican tus posibilidades. Disponible para Interruptor iO.



Máster a baterías iO:

Disponible para interruptor iO e interruptor persianas iO. Con los Másters a baterías iO podrás añadir mecanismos adicionales sin necesidad de cambiar la instalación ni de hacer obras.



En reforma: no hay que hacer una instalación eléctrica para ampliar mi instalación o para crear nuevas experiencias.



Flexibilidad: podrás adaptar y hacer crecer tu instalación sin ningún tipo de cableado.



En cualquier superficie: preparados para instalarse en cualquier superficie, incluso en las más complicadas (madera, cristal,...).

Máster interruptor iO.

Una vez configurados, los dispositivos Máster iO lanzarán órdenes inalámbricas al resto de mecanismos iO para que lleven a cabo las experiencias que tú hayas configurado pulsando tan solo una tecla.

Y, como cuenta con un sistema muy flexible, podrás cambiar las experiencias configuradas siempre que lo desees desde la App Simon iO.

Además, también podrás utilizarlos como punto de control adicional y encender/apagar la carga desde los dos mecanismos (conmutador iO).

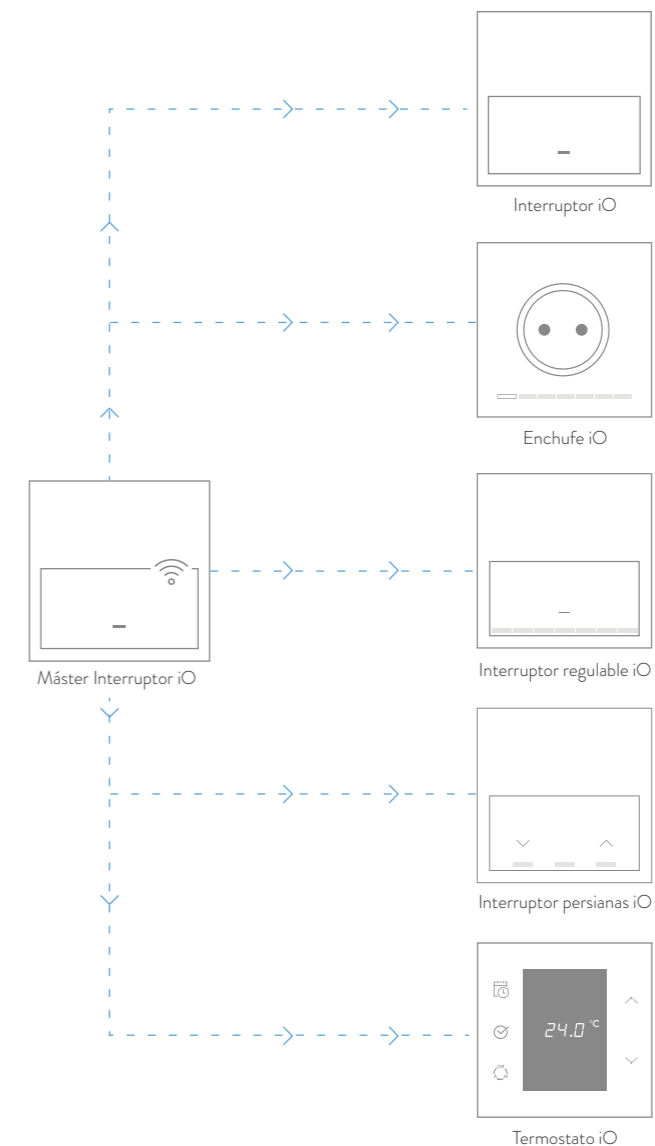

Máster persianas iO.

Haz que todas las persianas suban o bajen a la vez pulsando la tecla del máster persiana. Este interruptor inteligente te permitirá hacer una centralización de todas las persianas, toldos o estores que desees.

1. Centralización de persianas.

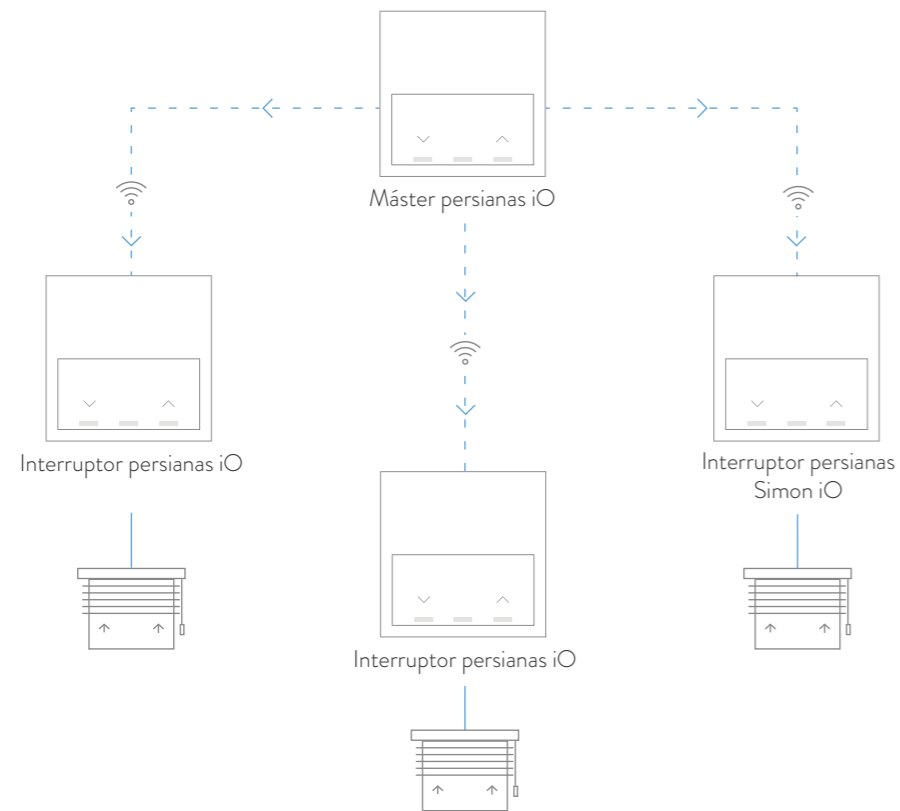

2. Conmutación de persianas.

También te permitirá controlar una misma persiana desde más de un lugar. Por ejemplo desde los dos lados de la cama.

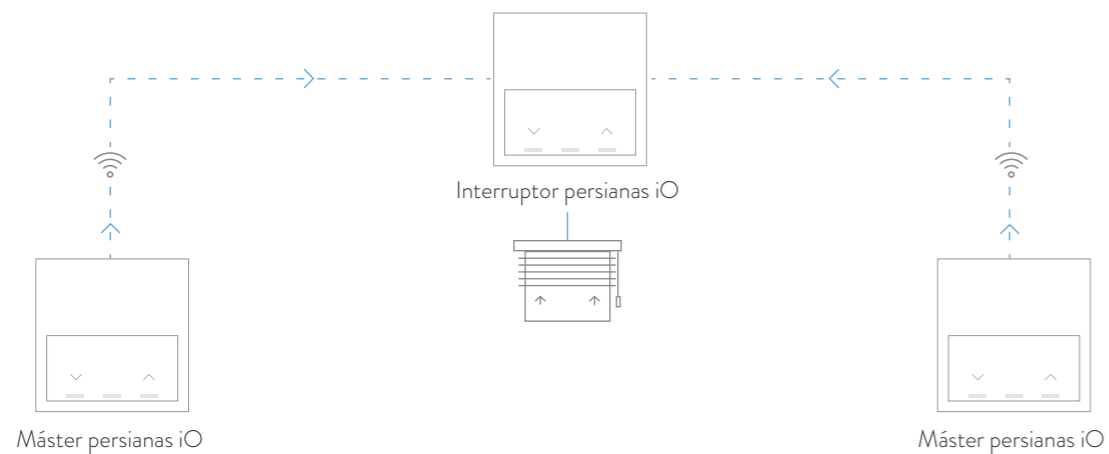

Máster interruptor regulable iO.

Regula la luz de tus estancias desde más de un lugar. Desde diferentes partes del salón, por ejemplo, o desde los dos lados de la cama.

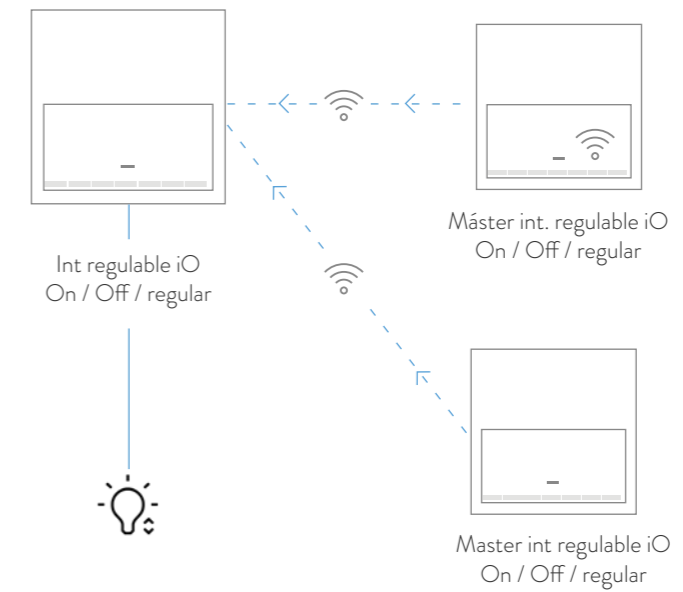

Funciones.

Imagen, datos y audio.



VGA + mini Jack



HDMI



HDMI + USB



3 RCA + USB



TV + RJ45



2 x RJ45



TV + RJ45



2 x USB

Tomas de corriente.



Base de enchufe



Base de enchufe con Cargador USB
SmartCharge



Cargador USB
SmartCharge



Cargador USB Doble
SmartCharge



Doble cargador USB



Salida de cables



Salida de cables

Tomas de corriente internacional/exportación.



Base de enchufe
euroamericana



Base de enchufe
francesa



Base de enchufe
francesa con cargador USB
SmartCharge



Base de enchufe
china

Control de luz, confort y seguridad.



Interruptores / Conmutadores
Pulsadores / Cruce



Interruptores Regulables
1-10V PWM DALI



Detector de presencia



Tarjetero hoteles

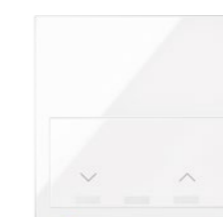

Interruptor persianas



Termostato



Kits de control de luz y confort.

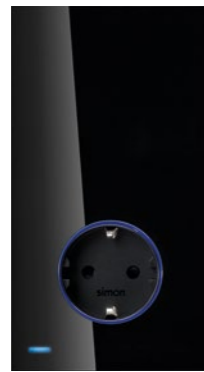

Hub Pro iO



Enchufe



Interruptor



Interruptor Regulable
1-10V PWM DALI
TRAILING & LEADING



Interruptor persianas



Interruptor Máster



Interruptor Máster Regulable



Interruptor Máster persianas



Interruptor Máster batería



Interruptor Máster persiana batería



Máster doble iO



Termostato



1 conmutador
-
1 cruce



2 conmutadores
-
2 cruces



2 conmutadores



3 conmutadores



2 conmutadores vertical

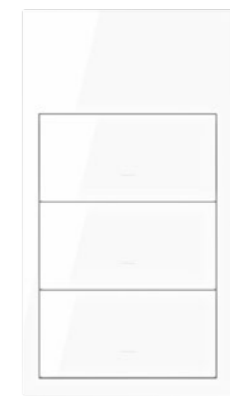

3 conmutadores vertical



Interruptor Regulable



Interruptor persianas



Termostato

Kits Tomas de Corriente.



1 base de enchufe



2 bases de enchufe



1 base de enchufe + Cargador USB doble



3 bases de enchufe



4 bases de enchufe



2 bases de enchufe + Cargador USB doble



2 bases de enchufe vertical



3 bases de enchufe vertical

Kits con Carga rápida.

SmartCharge*



Bases de enchufe con Cargador USB



1 base de enchufe + Cargador USB doble

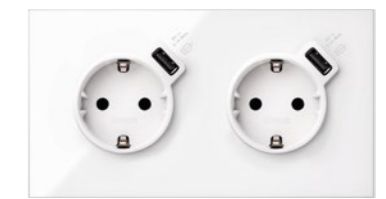

2 bases de enchufe con Cargador USB



1 base de enchufe con Cargador USB + 2 conmutadores



2 bases de enchufe + Cargador USB doble

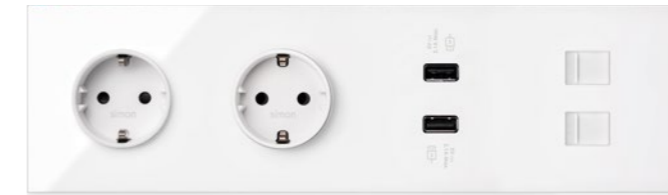

2 bases de enchufe + Cargador USB doble + 2 x RJ45



1 conmutador + 1 base de enchufe con Cargador USB



2 conmutadores + 1 base de enchufe con Cargador USB

*Incorpora chip inteligente, 2,1 A Máx. 5VDC

Kits Control de Luz, Confort y otros kits.



Interrupor regulable



Interrupor persianas



1 base de enchufe + 1 interruptor regulable + 1 cargador USB
SmartCharge



1 base de enchufe + 1 interruptor regulable + 1 cargador USB
SmartCharge

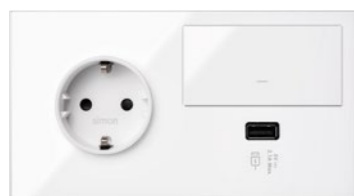

1 base de enchufe + 1 conmutador + 1 cargador USB



1 base de enchufe + 1 conmutador + 1 cargador USB

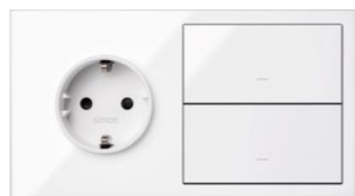

1 base de enchufe + 1 conmutador
-
1 base de enchufe + 2 conmutadores

1 base de enchufe + 1 cruce + 1 cargador USB
SmartCharge

1 base de enchufe + 1 cruce + 1 cargador USB
SmartCharge



1 base de enchufe + cargador USB doble + 1 persianas + 1 conmutador/cruce



2 bases de enchufe + 2 conmutadores

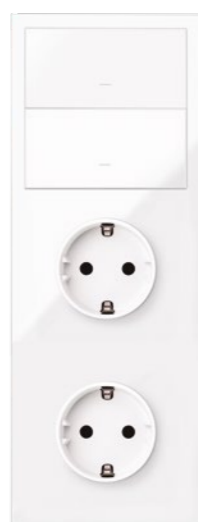

2 conmutadores + 2 bases de enchufe



2 conmutadores + 1 base de enchufe

Kits Datos / Imagen / Audio.



RJ45



2xRJ45



1 base de enchufe + TV + RJ45



2 bases de enchufe + TV + RJ45

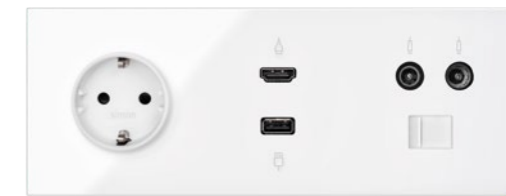

1 base de enchufe + HDMI + USB + TV + RJ45

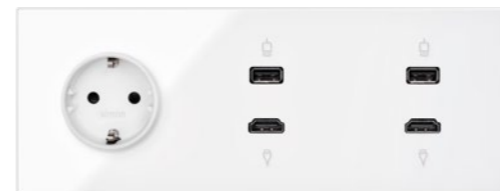

1 base de enchufe + 2 x HDMI + 2 x USB



2 bases de enchufe + HDMI + USB + TV/SAT + RJ45

Kits

ACABADO ▶ -230 Blanco mate -238 Negro mate -130 Blanco -138 Negro

1 ELEMENTO

FRONTAL

REFERENCIA	DESCRIPCIÓN
10020101 -130 -138 -230 -238	Kit front 1 elemento 1 tecla



REFERENCIA	DESCRIPCIÓN
10020103 -130 -138 -230 -238	Kit front 1 elemento 2 teclas



REFERENCIA	DESCRIPCIÓN
10020105 -130 -138 -230 -238	Kit front 1 elemento 1 base enchufe



REFERENCIA	DESCRIPCIÓN
10020106 -130 -138 -230 -238	Kit front 1 elemento 1 toma RJ45



REFERENCIA	DESCRIPCIÓN
10020109 -130 -138 -230 -238	Kit front 1 elemento base con cargador USB



REFERENCIA	DESCRIPCIÓN
10020111 -130 -138 -230 -238	Kit front 1 elemento 2 tomas RJ45



REFERENCIA	DESCRIPCIÓN
10020113 -130 -138 -230 -238	Kit front 1 elemento interruptor regulable



MECANISMOS

REFERENCIA	DESCRIPCIÓN
10010101-039	Kit back 1 elemento 1 conmutador
10010102-039	Kit back 1 elemento 1 cruzamiento

REFERENCIA	DESCRIPCIÓN
10010103-039	Kit back 1 elemento 2 conmutadores
10010104-039	Kit back 1 elemento 2 cruzamientos

REFERENCIA	DESCRIPCIÓN
10010105-039	Kit back 1 elemento 1 base enchufe

REFERENCIA	DESCRIPCIÓN
10010106-039	Kit back 1 elemento 1 toma RJ45 cat 6

REFERENCIA	DESCRIPCIÓN
10010109-039	Kit back 1 elemento base con cargador USB SmartCharge 2.1A

REFERENCIA	DESCRIPCIÓN
10010111-039	Kit back 1 elemento 2 tomas RJ45 cat 6

REFERENCIA	DESCRIPCIÓN
10010113-039	Kit back 1 elemento interruptor regulable CF 2/3 hilos

ACABADO ▶ -230 Blanco mate -238 Negro mate -130 Blanco -138 Negro

2 ELEMENTOS

FRONTAL

REFERENCIA	DESCRIPCIÓN
10020201 -130 -138 -230 -238	Kit front 2 elementos 2 teclas



REFERENCIA	DESCRIPCIÓN
10020202 -130 -138 -230 -238	Kit front 2 elementos 2 bases



REFERENCIA	DESCRIPCIÓN
10020203 -130 -138 -230 -238	Kit front 2 elementos 1 base + 1 tecla + 1 tapa ciega



REFERENCIA	DESCRIPCIÓN
10020204 -130 -138 -230 -238	Kit front 2 elementos 1 base + 2 teclas



REFERENCIA	DESCRIPCIÓN
10020205 -130 -138 -230 -238	Kit front 2 elementos 1 base + 1 tecla + 1 cargador 2xUSB



REFERENCIA	DESCRIPCIÓN
10020206 -130 -138 -230 -238	Kit front 2 elementos 1 base + 1 conmutador + 1 cargador USB (derecha)



REFERENCIA	DESCRIPCIÓN
10020207 -130 -138 -230 -238	Kit front 2 elementos 1 base + 1 tecla + 1 cargador USB (izquierda)

MECANISMOS

REFERENCIA	DESCRIPCIÓN
10010201-039	Kit back 2 elementos 2 conmutadores

REFERENCIA	DESCRIPCIÓN
10010202-039	Kit back 2 elementos 2 bases enchufe

REFERENCIA	DESCRIPCIÓN
10010203-039	Kit back 2 elementos 1 base + 1 conmutador

REFERENCIA	DESCRIPCIÓN
10010204-039	Kit back 2 elementos 1 base + 2 conmutadores

REFERENCIA	DESCRIPCIÓN
10010205-039	Kit back 2 elementos 1 base + 1 cargador 2xUSB 2.1A

REFERENCIA	DESCRIPCIÓN
10010206-039	Kit back 2 elementos 1 base + 1 conmutador + 1 cargador USB SmartCharge 2.1A

REFERENCIA	DESCRIPCIÓN
10010207-039	Kit back 2 elementos 1 base + 1 cruce + 1 cargador USB SmartCharge 2.1A

FRONTAL

REFERENCIA	DESCRIPCIÓN
10020208 <small>-130 -138 -230 -238</small>	Kit front 2 elementos 1 base + 1 TV + 1 RJ45



REFERENCIA	DESCRIPCIÓN
10020209 <small>-130 -138 -230 -238</small>	Kit front 2 elementos 1 base + 1 interruptor regulable + 1 cargador USB (derecha)



REFERENCIA	DESCRIPCIÓN
10021209 <small>-130 -138 -230 -238</small>	Kit front 2 elementos 1 base + 1 interruptor regulable + 1 cargador USB (izquierda)



REFERENCIA	DESCRIPCIÓN
10020210 <small>-130 -138 -230 -238</small>	Kit front 2 elementos base + cargador USB doble carga rápida



REFERENCIA	DESCRIPCIÓN
10020211 <small>-130 -138 -230 -238</small>	Kit front 2 bases con 2 cargador USB carga rápida



REFERENCIA	DESCRIPCIÓN
10020212 <small>-130 -138 -230 -238</small>	Kit front base con cargador usb int + 2 teclas



MECANISMOS

REFERENCIA	DESCRIPCIÓN
10010208-039	Kit back 2 elementos 1 base + 1 TV única + 1 RJ45 cat 6



REFERENCIA	DESCRIPCIÓN
10010209-039	Kit back 2 elementos el 1 base + 1 interruptor regulable CF 2/3 hilos + 1 cargador USB SmartCharge 2.1A



REFERENCIA	DESCRIPCIÓN
10010210-039	Kit back 2 elementos base + cargador USB SmartCharge doble 2x2.1A



REFERENCIA	DESCRIPCIÓN
10010211-039	Kit back 2 bases con cargador USB SmartCharge 2.1A integrado



REFERENCIA	DESCRIPCIÓN
10010212-039	Kit back base con cargador USB SmartCharge int 2.1A + 2 conmutadores



3 ELEMENTOS

FRONTAL

REFERENCIA	DESCRIPCIÓN
10020301 <small>-130 -138 -230 -238</small>	Kit front 3 elementos 3 teclas



REFERENCIA	DESCRIPCIÓN
10020302 <small>-130 -138 -230 -238</small>	Kit front 3 elementos 3 bases



REFERENCIA	DESCRIPCIÓN
10020303 <small>-130 -138 -230 -238</small>	Kit front 3 elementos 2 bases + 1 TV + 1 RJ45

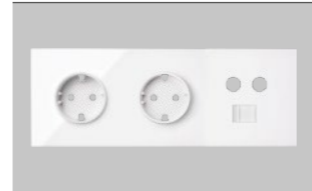

REFERENCIA	DESCRIPCIÓN
10020304 <small>-130 -138 -230 -238</small>	Kit front 3 elementos 1 base + 1 HDMI + 1 USB + 1 TV + 1 RJ45



REFERENCIA	DESCRIPCIÓN
10020305 <small>-130 -138 -230 -238</small>	Kit front 3 elementos 1 base + 1 HDMI + 1 USB + 1 HDMI + 1 USB



REFERENCIA	DESCRIPCIÓN
10020306 <small>-130 -138 -230 -238</small>	Kit front 3 elementos 1 base + 1 cargador 2xUSB + 1 persianas + 1 tecla



REFERENCIA	DESCRIPCIÓN
10020308 <small>-130 -138 -230 -238</small>	Kit front 3 elementos 2 bases + cargador USB doble



REFERENCIA	DESCRIPCIÓN
10020309 <small>-130 -138 -230 -238</small>	Kit front 3 elementos 2 bases + cargador USB doble carga rápida



MECANISMOS

REFERENCIA	DESCRIPCIÓN
10010301-039	Kit back 3 elementos 3 conmutadores



REFERENCIA	DESCRIPCIÓN
10010302-039	Kit back 3 elementos 3 bases



REFERENCIA	DESCRIPCIÓN
10010303-039	Kit back 3 elementos 2 bases + 1 TV única + 1 RJ45 cat 6



REFERENCIA	DESCRIPCIÓN
10010304-039	Kit back 3 elementos 1 base + 1 HDMI + 1 USB + 1 TV única + 1 RJ45 cat 6



REFERENCIA	DESCRIPCIÓN
10010305-039	Kit 3 elementos 1 base + 1 HDMI + 1 USB + 1 HDMI + 1 USB



REFERENCIA	DESCRIPCIÓN
10010306-039	Kit 3 elementos 1 base + 1 cargador 2xUSB + 1 persianas + 1 conmutador 2.1A



REFERENCIA	DESCRIPCIÓN
10010307-039	Kit 3 elementos 1 base + 1 cargador 2xUSB + 1 persianas + 1 cruce 2.1A



REFERENCIA	DESCRIPCIÓN
10010308-039	Kit back 3 elementos 2 bases + cargador USB doble 2.1A



REFERENCIA	DESCRIPCIÓN
10010309-039	Kit back 3 elementos 2 bases + cargador USB SmartCharge doble 2x2.1A

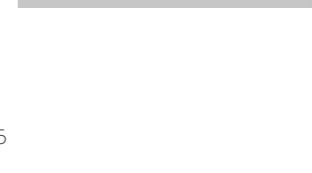



REFERENCIA	DESCRIPCIÓN
10020310	Kit front 2 bases + 2 teclas



REFERENCIA	DESCRIPCIÓN
10010310-039	Kit back 2 bases + 2 conmutadores



4 ELEMENTOS

REFERENCIA	DESCRIPCIÓN
10020401	Kit front 4 elementos 4 bases



REFERENCIA	DESCRIPCIÓN
10010401-039	Kit back 4 elementos 4 bases

REFERENCIA	DESCRIPCIÓN
10020402	Kit front 4 elementos 2 bases + HDMI + USB + TV/SAT + RJ45

REFERENCIA	DESCRIPCIÓN
10010402-039	Kit back 4 elementos 2 bases + HDMI + USB + TV/SAT + RJ45 cat 6



REFERENCIA	DESCRIPCIÓN
10020403	Kit front 4 elementos 2 bases + cargador USB doble carga rápida + 2xRJ45

REFERENCIA	DESCRIPCIÓN
10010403-039	Kit back 4 elementos 2 bases + cargador USB SmartCharge doble 2x2. 1A + 2xRJ45 cat 6



KITS VERTICALES

REFERENCIA	DESCRIPCIÓN
10020202	Kit front 2 elementos 2 bases

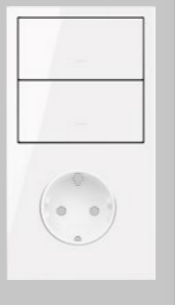

REFERENCIA	DESCRIPCIÓN
10010202-039	Kit back 2 elementos 2 bases enchufe

REFERENCIA	DESCRIPCIÓN
10020204	Kit front 2 elementos base + 2 teclas

REFERENCIA	DESCRIPCIÓN
10010204-039	Kit back 2 elementos base + 2 conmutadores

REFERENCIA	DESCRIPCIÓN
10020213	Kit front vertical 2 elementos 2 teclas

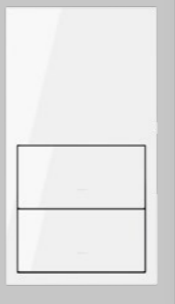
REFERENCIA	DESCRIPCIÓN
10010201-039	Kit back 2 elementos 2 conmutadores

REFERENCIA	DESCRIPCIÓN
10020215	Kit front vertical 2 elementos 3 teclas



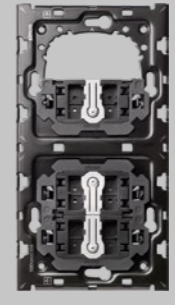

REFERENCIA	DESCRIPCIÓN
10010214-039	Kit back 2 elementos 3 conmutadores

FRONTAL

MECANISMOS

REFERENCIA	DESCRIPCIÓN
10020216 -130-138 -230-238	Kit front vertical 2 el. tecla + base con carg USB



REFERENCIA	DESCRIPCIÓN
10010216-039 -130-138 -230-238	Kit back 2 elementos 1 con. + base con carg USB SmartCharge 2.1A



REFERENCIA	DESCRIPCIÓN
10020218 -130-138 -230-238	Kit front vertical 2 el. 2 teclas + base con carg USB



REFERENCIA	DESCRIPCIÓN
10010218-039 -130-138 -230-238	Kit back 2 elementos 2 con. + base con carg USB SmartCharge 2.1A



REFERENCIA	DESCRIPCIÓN
10020302 -130-138 -230-238	Kit front 3 elementos 3 bases



REFERENCIA	DESCRIPCIÓN
10010302-039 -130-138 -230-238	Kit back 3 elementos 3 bases



REFERENCIA	DESCRIPCIÓN
10020310 -130-138 -230-238	Kit front 3 elementos 2 bases + 2 teclas



REFERENCIA	DESCRIPCIÓN
10010310-039 -130-138 -230-238	Kit back 3 elementos 2 bases + 2 conmutadores



Marcos

MARCOS

MARCOS CAJA UNIVERSAL

- Para 1 elemento 83,5 x 83,5 mm
- Para 2 elementos 154,5 x 83,5 mm
- Para 3 elementos 225,5 x 83,5 mm
- Para 4 elementos 296,5 x 83,5 mm

REFERENCIA	DESCRIPCIÓN
10001610 -130-138 -230-238	Marco mínimo 1 elemento



REFERENCIA	DESCRIPCIÓN
10000610 -130-138 -230-238	Marco 1 elemento



REFERENCIA	DESCRIPCIÓN
10001620 -130-138 -230-238	Marco mínimo 2 elementos



REFERENCIA	DESCRIPCIÓN
10000620 -130-138 -230-238	Marco 2 elementos

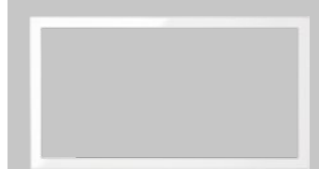

REFERENCIA	DESCRIPCIÓN
10001630 -130-138 -230-238	Marco mínimo 3 elementos



REFERENCIA	DESCRIPCIÓN
10000630 -130-138 -230-238	Marco 3 elementos

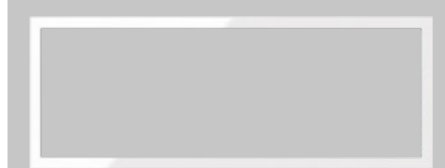



REFERENCIA	DESCRIPCIÓN
10001640 -130 -138 -230 -238	Marco mínimo 4 elementos



REFERENCIA	DESCRIPCIÓN
10000640 -130 -138 -230 -238	Marco 4 elementos



REFERENCIA	DESCRIPCIÓN
10002620 -130 -138 -230 -238 N	Marco vertical 2 elementos 2 módulos



REFERENCIA	DESCRIPCIÓN
10002621 -130 -138 -230 -238 N	Marco vertical 2 elementos 3 módulos

BASTIDORES



REFERENCIA	DESCRIPCIÓN
10000910-039	Bastidor 1 elemento



REFERENCIA	DESCRIPCIÓN
10000920-039	Bastidor 2 elementos

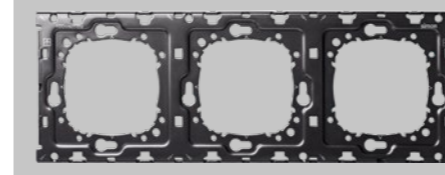

REFERENCIA	DESCRIPCIÓN
10000930-039	Bastidor 3 elementos

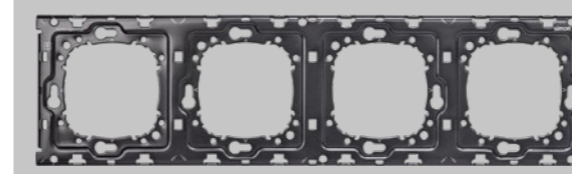

REFERENCIA	DESCRIPCIÓN
10000940-039	Bastidor 4 elementos



Mecanismos

ACABADO ▶ **-230** Blanco mate **-238** Negro mate **-130** Blanco **-138** Negro

MECANISMOS DE MANDO

MECANISMOS BÁSICOS

REFERENCIA	DESCRIPCIÓN	Intensidad máx	Alimentación	Embornamiento
10000101-039	Interruptor unipolar pulsante	10 AX	250 V ~	1 click
10000133-039 ^N	Interruptor bipolar pulsante	10 AX	250 V ~	1 click
10000201-039	Conmutador pulsante	10 AX	250 V ~	1 click
10000251-039	Cruzamiento pulsante	10 AX	250 V ~	1 click
10000211-039	Interruptor-conmutador pulsante	16 AX	250 V ~	1 click
10000150-039	Pulsador	10 A	250 V ~	1 click

+TECLA  **10000010** **-130 -138 -230 -238** +TECLA  **10000017** **-130 -138 -230 -238** ^N +TECLA INTERRUPTOR BIPOLAR  **10000133** **-130 -138 -230 -238**

REFERENCIA	DESCRIPCIÓN	Alimentación	Embornamiento
10001150-039	Pulsador electrónico Solo compatible con interruptor regulable CF 2/3 hilos, DALI e interruptor iO Simon No admite cargas	230 V~	Tornillo

+TECLA  **100000110** **-130 -138 -230 -238**

MECANISMOS ESPECIALES

TARJETERO

REFERENCIA	DESCRIPCIÓN	Intensidad máx	Alimentación	Embornamiento
10000526-039	Interruptor/conmutador para tarjeta con un microrruptor	10 (1,5 ind.) A	250 V ~	Faston
10000550-039 ^N	Interruptor/conmutador para tarjeta con 2 microrruptores	10 (1,5 ind.) A	250 V ~	Faston

+TAPA  **10000078** **-130 -138 -230 -238**

Tomas de corriente

ACABADO ▶ **-230** Blanco mate **-238** Negro mate **-130** Blanco **-138** Negro

BASES DE ENCHUFE

REFERENCIA	DESCRIPCIÓN	Intensidad máx	Alimentación	Embornamiento
10000432-039	Base de enchufe schuko, embornamiento 1click	16 A	250 V~	1 click

+TAPA  **10000041** **-130 -138 -230 -238** +MIRILLA PARA TAPA  **10000042** **-130 -138 -230 -238** +TAPA (ARO ROJO)  **10000037** **-130 -138 -230 -238**

REFERENCIA	DESCRIPCIÓN	Intensidad máx	Alimentación	Embornamiento
10000431-039	Bipolar	16 A	250 V~	1 click

+TAPA  **10000040** **-130 -138 -230 -238**

BASES DE ENCHUFE INTERNACIONAL / EXPORTACIÓN

REFERENCIA	DESCRIPCIÓN	Intensidad máx	Alimentación	Embornamiento
10000458-039	Base francesa	16 A	250 V~	1 click

+TAPA  **10000068** **-130 -138 -230 -238**

REFERENCIA	DESCRIPCIÓN	Intensidad máx	Alimentación	Embornamiento
10000439 -130 -138	Base euroamericana	15/16 A	127/250 V~	Tornillo

+TAPA  **10000047** **-130 -138 -230 -238**

CARGADOR USB

CARGADOR USB

REFERENCIA	DESCRIPCIÓN	Tensión salida	Intensidad máx.	Alimentación	Embarnamiento
10000380-039	Cargador USB 1 boca SmartCharge. Permite carga de dispositivos (teléfonos móviles, smartphones, tablets, etc.)	5 Vdc	2.1 A	100-230 V~	Tornillo

+TAPA 	10001097 -130 -138 -230 -238	+TAPA 	10001196 -130 -138 -230 -238
---	--	---	--

REFERENCIA	DESCRIPCIÓN	Tensión salida	Intensidad máx.	Alimentación	Embarnamiento
10000381-039	Cargador USB 2 bocas. Permite carga de dispositivos (teléfonos móviles, smartphones, tablets, etc.)	5 Vdc	2.1 A	100-230 V~	Tornillo

+TAPA 	10001096 -130 -138 -230 -238
---	--

BASE CON CARGADOR USB

REFERENCIA	DESCRIPCIÓN	Tensión salida	Intensidad máx.	Alimentación	Embarnamiento
10001432-039	Base de enchufe schuko con cargador USB SmartCharge	5 Vdc	2.1 A	230 V~	Tornillo

+TAPA 	10000049 -130 -138 -230 -238	+TAPA (ARO ROJO) 	10000137 -130 -138 -230 -238
---	--	--	--

REFERENCIA	DESCRIPCIÓN	Tensión salida	Intensidad máx.	Alimentación	Embarnamiento
10001458-039	Base de enchufe francesa con cargador USB SmartCharge	5 Vdc	2.1 A	230 V~	Tornillo

+TAPA 	10000168 -130 -138 -230 -238
---	--

Datos/ imagen/ audio

TOMAS TV/RJ/MULTIMEDIA

TOMAS DE TELEVISIÓN

REFERENCIA	DESCRIPCIÓN	Intensidad máx.	Alimentación	Embarnamiento
10000466-039	Toma R-TV + SAT - unica	Cumple reglamento ICT	Compatible con TDT	Tornillo
10000467-039	Toma R-TV + SAT - intermedia			
10000468-039	Toma R-TV + SAT - final			

+TAPA 	10000053 -130 -138 -230 -238
---	--

TOMAS DE TELEVISIÓN Y DATOS

REFERENCIA	DESCRIPCIÓN	Intensidad máx.	Alimentación	Embarnamiento
10000470-039	Toma R-TV + SAT - Unica + RJ45 cat 6	Cumple reglamento ICT	Compatible con TDT	Tornillo
10000471-039	Toma R-TV + SAT - Intermedia + RJ45 cat 6			
10000472-039	Toma R-TV + SAT - Final + RJ45 cat 6			

+TAPA 	10000072 -130 -138 -230 -238
---	--

TOMA CATV

REFERENCIA	DESCRIPCIÓN	Embarnamiento
10000465-039	Toma doble CATV Diseñada para su uso en redes de TV por cable Cubre las frecuencias de 5 a 1.000MHz	Tornillo

+TAPA 	10000052 -130 -138 -230 -238
---	--

VOZ Y DATOS

REFERENCIA	DESCRIPCIÓN
10000544-039	Conector RJ45 cat 6 con adaptador
10002544-039	Doble conector RJ45 cat 6 con adaptador

+TAPA	10000005 -130 -138 -230 -238	1 ventana
	10000006 -130 -138 -230 -238	2 ventanas

ADAPTADOR PARA CONECTORES VOZ Y DATOS

REFERENCIA	DESCRIPCIÓN
10000001-039	Adaptador para 1 conector RJ45 (compatible con formato Keystone y Systemax)
10000002-039	Adaptador para 2 conectores RJ45 (compatible con formato Keystone y Systemax)

TOMAS DE FIBRA ÓPTICA

REFERENCIA	DESCRIPCIÓN
10000546-230 N	Conector fibra óptica dúplex SC/APC
10000546-238 N	

+TAPA	10000008 -130 -138 -230 -238	N
-------	--	----------

TOMAS MULTIMEDIA

REFERENCIA	DESCRIPCIÓN	Embornamiento
10000560-039	Conector HDMI v 1.4 hembra	Hembra-Hembra

+TAPA	10001094 -130 -138 -230 -238
-------	--

REFERENCIA	DESCRIPCIÓN	Embornamiento
10000561-039	Conector USB datos 2.0 tipo A hembra	Tornillo

+TAPA	10001091 -130 -138 -230 -238
-------	--

REFERENCIA	DESCRIPCIÓN	Embornamiento
10000562-039	Conector 2xUSB datos	Tornillo

+TAPA	10001090 -130 -138 -230 -238
-------	--

REFERENCIA	DESCRIPCIÓN	Embornamiento
10000563-039	Conector HDMI + USB datos	Tornillo y hembra-hembra

+TAPA	10001095 -130 -138 -230 -238
-------	--

REFERENCIA	DESCRIPCIÓN	Embornamiento
10000564-039	Conector VGA + Minji-jack	Tornillo

+TAPA	10000091 -130 -138 -230 -238
-------	--

REFERENCIA	DESCRIPCIÓN	Embornamiento
10000565-039	Conector 3RCA	Tornillo

+TAPA	10001093 -130 -138 -230 -238
-------	--

Funciones

Incandesc./ halógenas 230V	Halógenas trafo electromagnético	Halógenas trafo electrónico	Fluorescencia	Led	Bus 1-10V	PWM
					1-10V	PWM
Ángulo	Alcance	Temporización	Intensidad	Motores	DALI	
					DALI	

ACABADO ▶

-230 Blanco mate	-238 Negro mate	-130 Blanco	-138 Negro
---------------------	--------------------	----------------	---------------

CONTROL DE LUZ

REGULADORES

REFERENCIA	DESCRIPCIÓN	Potencia y tipos carga				Alimentación	Embarnamiento
10000320-039	Interruptor regulable CF 2 hilos	50-240 W (230 V~)	50-240 W (230 V~)	50-240 W (230 V~)	9-100 W (230 V~)	127-230 V~	Tornillo
10000321-039	Interruptor regulable CF 2/3 hilos	0-240 W (230 V~)	0-240 W (230 V~)	0-240 W (230 V~)	0-100 W (230 V~)	127-230 V~	Tornillo
10000314-039	Interruptor regulable Tira de Led**	120 W (12 Vdc) / 240 W (24 Vdc)				12 Vdc-24 Vdc	Tornillo
10000316-039	Interruptor regulable DALI	Luminarias / drivers				127-230 V~	Tornillo
10000317-039	Interruptor regulable 1-10V*	Luminarias / drivers				127-230 V~	Tornillo
10001020	Tecla interruptor regulable						

*Sin entrada auxiliar para conmutar
**Se recomienda el uso del amplificador PWM 1 canal (art. 89000310-039) para potencias superiores a las recomendadas.

DETECTOR DE PRESENCIA

REFERENCIA	DESCRIPCIÓN	Ángulo	Alcance	Duración	Potencia y tipos carga				Alimentación	
10001343-039	Detector de presencia con lente blanca	105°	8m	15sg-10 min	800W	800W	800W	60 VA	50W	230V~
10001344-039	Detector de presencia con lente negra									
10001060	Tapa detector de presencia									

CONFORT

PERSIANAS

REFERENCIA	DESCRIPCIÓN	Potencia	Alimentación	Embarnamiento
10001358-039	Persianas	50-700 VA (230V~)	127-230V~	Tornillo
10001080	Tecla persianas			



Kits

1 ELEMENTO

REFERENCIA	DESCRIPCIÓN
10032108	Kit base de enchufe schuko Hub Pro iO

FRONTAL

REFERENCIA	DESCRIPCIÓN
10021108	Kit front 1 elemento enchufe Simon iO

REFERENCIA	DESCRIPCIÓN
10020112	Kit front 1 elemento interruptor Simon iO

REFERENCIA	DESCRIPCIÓN
10020114	Kit front 1 elemento interruptor regulable Simon iO

REFERENCIA	DESCRIPCIÓN
10020116	Kit front 1 elemento persianas Simon iO

REFERENCIA	DESCRIPCIÓN
10020117	Kit front tecla máster Simon iO + tecla máster persianas Simon iO

ACABADO ▶

-230 Blanco mate	-238 Negro mate	-130 Blanco	-138 Negro
---------------------	--------------------	----------------	---------------

MECANISMOS

REFERENCIA	DESCRIPCIÓN
10010108-039	Kit back 1 elemento enchufe Simon iO

REFERENCIA	DESCRIPCIÓN
10010112-039	Kit back 1 elemento interruptor Simon iO

REFERENCIA	DESCRIPCIÓN
10010113-039	Kit back 1 elemento interruptor regulable CF 2/3 hilos Simon iO

REFERENCIA	DESCRIPCIÓN
10010115-039	Kit back 1 elemento persianas Simon iO

REFERENCIA	DESCRIPCIÓN
10010117-039	Kit back 2 x interruptor master Simon iO

BASE ENCHUFE

REFERENCIA	DESCRIPCIÓN	Intensidad max.	Alimentación	Embarnamiento
10002432-039	Enchufe Simon iO	16 A	230V~	Tornillo

+FRONTAL  **10002041** **-130** **-138** **-230** **-238**
Frontal enchufe Simon iO

REGULADORES

REFERENCIA	DESCRIPCIÓN	Potencia y tipos carga				Alimentación	Embarnamiento
		50-240 W (230 V~)	50-240 W (230 V~)	50-240 W (230 V~)	9-100 W (230 V~)		
10000320-039	Interruptor regulable CF 2 hilos					127-230 V~	Tornillo
10000321-039 N	Interruptor regulable CF 2/3 hilos	0-240 W (230 V~)	0-240 W (230 V~)	0-240 W (230 V~)	0-100 W (230 V~)	127-230 V~	Tornillo
10000314-039 N	Interruptor regulable Tira de Led	120 W (12 Vdc) / 240 W (24 Vdc) PWM				12 Vdc-24 Vdc	Tornillo
10000316-039 N	Interruptor regulable DALI	Luminarias / drivers DALI				127-230 V~	Tornillo
10000317-039 N	Interruptor regulable 1-10V*	Luminarias / drivers 1-10V				127-230 V~	Tornillo

+TECLA  **10002020** **-130** **-138** **-230** **-238**
Tecla interruptor regulable

INTERRUPTOR ELECTRÓNICO

REFERENCIA	DESCRIPCIÓN	Potencia y tipos carga						Alimentación	Embarnamiento
		2300 W (230V~)	2300 W (230V~)	2300 W (230V~)	1000 W (230V~)	500 W (230V~)	2300 VA (230V~)		
10000322-039	Interruptor Simon iO							127-230V~	Tornillo

+TECLA  **10002034** **-130** **-138** **-230** **-238**
Tecla interruptor Simon iO

PERSIANAS

REFERENCIA	DESCRIPCIÓN	Potencia	Alimentación	Embarnamiento
10001358-039	Persianas	50-700 VA (230V~)	127-230V~	Tornillo

+TECLA  **10002080** **-130** **-138** **-230** **-238**
Tecla persianas Simon iO

TERMOSTATO

REFERENCIA	DESCRIPCIÓN	Control	Intensidad Máxima	Alimentación	Embarnamiento
10000810 -130 -138	Termostato para caldera/suelo radiante agua iO Versión Monobloc para caja de 1 elemento No es necesario añadir marco	Calefacción	10 A	127-230V~	Tornillo

REFERENCIA	DESCRIPCIÓN	Control	Intensidad Máxima	Alimentación	Embarnamiento
10000811 -130 -138 N	Termostato para suelo radiante eléctrico iO (incluye sonda) Versión Monobloc para caja de 1 elemento No es necesario añadir marco	Calefacción	16 A	127-230V~	Tornillo

MASTERS

REFERENCIA	DESCRIPCIÓN	Alimentación	Embarnamiento
10000306-039	Interruptor master Simon iO	127-230V~	Tornillo

+TECLA  **10002035** **-130** **-138** **-230** **-238** +TECLA
Tecla master interruptor Simon iO

+TECLA  **10002021** **-130** **-138** **-230** **-238** +TECLA
Tecla master regulable Simon iO

+TECLA  **10002081** **-130** **-138** **-230** **-238**
Tecla master persianas Simon iO



+TECLA  **10002036** **-130** **-138** **-230** **-238** +TECLA
Tecla interruptor Master Doble iO Bienvenida/Adiós

+TECLA  **10002037** **-130** **-138** **-230** **-238** +TECLA
Tecla interruptor Master Doble iO Centralización Persianas

+TECLA  **10002038** **-130** **-138** **-230** **-238**
Tecla interruptor Master Doble iO Personalizable

REFERENCIA	DESCRIPCIÓN	Alimentación
10002135  -130 -138 -230 -238	Tecla con master interruptor Simon iO Baterías	Pila Botón 3,3 V

REFERENCIA	DESCRIPCIÓN	Alimentación
10002181  -130 -138 -230 -238	Tecla con master interruptor Simon iO Baterías	Pila Botón 3,3 V

+BASTIDOR  10001910-039 1 elemento con adhesivo	+BASTIDOR  10001920-039 2 elementos con adhesivo
---	--

COMPLEMENTOS Simon iO

REFERENCIA	DESCRIPCIÓN	Intensidad máx.	Alimentación
10002880-039 	Repetidor Z-wave con enchufe iO	10A	230 V~

REFERENCIA	DESCRIPCIÓN	Módulos	Intensidad máx.	Alimentación	Embarnamiento
10002890-039 	Interruptor (DIN) Apagado Total Iluminación iO Dispone de entrada auxiliar Dispone de relé bipolar para realizar apagados totales de mecanismos no conectivos. Se pueden instalar tantos interruptores como circuitos se quieran controlar.	2	16A	100-230 V~	Tornillo

Varios

SALIDA DE CABLES

REFERENCIA	DESCRIPCIÓN
10000801-039	Salida de cables para hilo de 0,75 mm hasta 1 mm, con regleta incorporada 3 bornes

+TAPA  10000051 -130 -138 -230 -238	Tapa salida de cables estrecha
---	--------------------------------

REFERENCIA	DESCRIPCIÓN
10002801-039	Salida de cables ancha, con brida para hilo de 1,5 mm hasta 2,5 mm

+TAPA  10002051 -130 -138 -230 -238	Tapa salida de cables ancha
---	-----------------------------

TAPA CIEGA

REFERENCIA	DESCRIPCIÓN
10000800 -130 -138 -230 -238	Tapa ciega

REFERENCIA	DESCRIPCIÓN
10001800 -130 -138 -230 -238	Tapa ciega doble

simon
LIGHT UP EMOTIONS

www.simonelectric.com



SIMON, S.A.U.

Diputación, 390-392
08013 Barcelona
Tel. 902 109 100

**Servicio de Atención
Técnica al Cliente**

Tel. 902 109 700
E-mail: sat@simon.es

Departamento de Proyectos

Tel. 902 109 700
E-mail: proyectos@simon.es

Showroom abierto al público

Sancho de Ávila 66-72
08018 Barcelona
Tel. 902 109 700

Customer Service

Tel. 902 444 469
Fax 902 627 899