



 **MENGUAL**<sup>®</sup>

Sistema de configuración de  
armarios modulares

**OPEN CLOSET**

by **CÍRCULO**<sup>®</sup>  
**CUADRADO**



# Planificador de armarios modulares para *profesionales*

Mengual Open Closet *by Círculo Cuadrado* nace con la ilusión de diseñar y fabricar, de manera individualizada, armarios exclusivos que se adaptan a las necesidades y al espacio que nuestros clientes proyectan para sectores como el hotelero, contract, retail y viviendas.

Open Closet es la primera de las colecciones, diseñada por el estudio de interiorismo Círculo Cuadrado Design. Un equipo que valora la diversidad de expresión, la devoción por los detalles y que prima la emoción sobre el pensamiento y las tendencias convencionales.

Con Open Closet, el estudio barcelonés ha apostado por un armario sobrio en el que se combinan puertas con elementos abiertos que personalizan cada una de las composiciones.

La integración de estas piezas resuelve la zona de escritorio, el maletero, una cajonera con barra para colgar y accesorios.

El panel del fondo puede ser forrado con acabados especiales, como un papel vinílico, un espejo, etc para integrarlo totalmente en el espacio.



*Círculo Cuadrado*  
Estudio de Interiorismo BCN.

# Qué elementos componen los armarios Closet y Open Closet

## 1 Puertas

Puedes seleccionar entre puertas batientes o correderas. El número dependerá del ancho del módulo.

## 2 Estantes interiores

Distribuye el espacio con los diferentes espesores que te ofrece el sistema gracias a los soportes de estante excéntricos aportando mayor rigidez al mueble.

## 3 Estantes ingleteados

Con cajones vistos, se recomienda instalarlos en la parte superior e inferior ya que aportan un efecto visual de robustez gracias a su espesor. Son una alternativa estética válida para el estante a techo y el inferior. Permiten instalar sistemas de iluminación Led ocultos tras el inglete sin necesidad de embutir los perfiles.

## 4 Cajoneras

Cajón de melamina standard para combinar con el mueble. Acabado de los frentes vistos a escoger en función del diseño. Incluye guía extracción parcial.

Indicar si el frente se desea para instalar tirador o hacer más bajo para ser utilizado de uñero.

## 5 Paneles laterales

Necesarios si se desea realizar regletas de ajuste o simplemente para decorar el panel visto.

## 6 Divisor vertical

Permite dividir el módulo de manera vertical para redistribuir el espacio en función del diseño del espacio.

## 7 Módulo superior

Permite ajustar la altura total del mueble. Añadiendo este elemento conformaremos un armario de dos piezas que facilitará el montaje ya que, permite ensamblar el módulo inferior de manera tumbada y levantarlo, una vez ensamblado, para ubicarlo en su espacio pudiendo alzar el módulo superior una vez el módulo inferior está montado.

MENGUAL











OPEN CLOSET  
by CÍRCULO CUADRADO



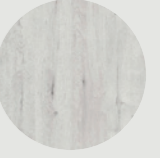







# Relación de acabados disponibles

## Gama **STANDARD**

					
Textil Coral	Textil Cactus	Blanco Liso	Blanco Listado	Blanco Rosaceo U216	Beige Rosado U156
 10 / 19 / 30	 10 / 19 / 30	 10 / 19 / 30	 10 / 19 / 30	 10 / 19 / 28	 10 / 19 / 30
					
Gris Claro U708	Gris Ratón U750	Gris Arcilla U727	Gris Cubanita U767	Gris Sombra U963	Roble Mozart
 10 / 19 / 28	 10 / 19 / 28	 10 / 19	 10 / 19	 10 / 19 / 28	 10 / 19 / 30
					
Cemento	Roble Vicenza H3157	Hickory H3730	Roble Artesano	Nogal Manhattan Étnico	Roble Vicenza Gris H3158
 10 / 19 / 30	 10 / 19 / 30	 10 / 19 / 30	 10 / 19 / 30	 10 / 19 / 30	 10 / 19 / 30

## Gama **PREMIUM** efecto laca seda

			
Blanco Alpino	Gris Cachemira	Gris Arcilla	Gris Grafito
 W1100-PM/ST9 10 / 19 / 30	 U702-PM/STP 10 / 19 / 30	 U727-PM/STP 10 / 19 / 30	 U961-PM/STP 10 / 19 / 30

**Nota:** Los colores mostrados pueden sufrir variaciones en función de la impresión o pantalla en la que se visiona.

# Pasos para configurar un armario Open Closet

Sigue estos sencillos pasos para configurar al detalle el armario que deseas proyectar. Te lo ponemos fácil.

## 1. Estructura de Armario

Escoge la altura del módulo inferior entre 1900, 2150 o 2250. Si requieres una medida especial te la fabricamos (altura especial con recargo).

Ahora toca elegir el módulo superior que, **mantenemos su precio para ajustarlo** a la medida que deseas.

Te aconsejamos que el módulo inferior sea de las medidas propuestas y que ajustes la altura del módulo superior para ahorrar costes. Si necesitas un módulo inferior de más altura como por ejemplo en la instalación de un zapatero extraíble grande, ten en cuenta que este consejo no es válido.

El precio incluye todos los herrajes de gama Premium.

## 2. Tipo de Puerta

¿Puerta batiente o corredera? El precio incluye todos los herrajes de gama Premium. Para las puertas correderas dispones de un sistema básico (Mod. Atlántico) y otro oculto (Mod. Class). Las puertas batientes no incluyen los tiradores (a escoger).

## 3. Estantes

Para distribuir el espacio con estantes debemos empezar determinando la altura del mismo desde la base del mueble. Si el armario incorpora más de un estante añade una nueva medida desde la base.

Por ejemplo, 3 estantes a 400 / 700 / 1000 correspondería a un mueble con un 1er estante a 40 cm. de la base del mueble y el resto a 30 cm. de separación.

## 4. Cajoneras

Si diseñas una configuración OPEN, con una zona abierta probablemente necesitarás una cajonera vista aunque también puedes instalarla en el interior del módulo; te explicamos cómo:

**Cajones exteriores:** Con interior fabricado de melamina a escoger, aporta una estética acorde al diseño del exterior. Se instalan con guías cuadro de extracción total, sistema de apertura por expulsión y cierre amortiguado.

**Cajones interiores:** Con interior fabricado de melamina (a escoger) aporta una estética acorde al diseño de la estructura del armario. Se instala con guías cuadro de extracción parcial y cierre amortiguado. El frente, a escoger por si deseamos dar un toque de color diferente al interior dentro de la gama standar de acabados.

Indicar si el frente se desea para instalar tirador o hacer más bajo para ser utilizado de uñero.

## 5. Distribución de interiores

Te ofrecemos la posibilidad de elegir el interior para el armario. Sin duda, es donde podrás ajustar las necesidades del usuario a su día a día. Dispones de toda la gama Mengual de interiores. Para facilitarte la selección te mostramos varios accesorios, pero recuerda que puedes ver el programa completo en nuestro catálogo o en nuestra web.

## 6. Acabados

En la página 7 puedes ver la colección de acabados Standard o Premium disponibles con la referencia del fabricante para que no tengas duda pero, en nuestro showroom puedes verlos con tus clientes. **Te sorprenderán las combinaciones.**

## 7. Elementos varios

Escoge las tapetas y los laterales. También dispones de los paneles traseros vistos para la colección OPEN.

MENGUAL



OPEN CLOSET  
by CÍRCULO CUADRADO

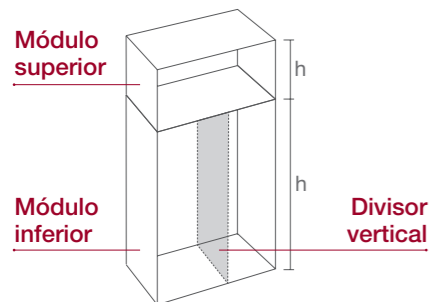

Estructura de Armario

Ancho	Fondo	Grueso	Estante	Módulo Inferior <sup>[1]</sup>			Módulo Superior <sup>[2]</sup>	
				h=1900	h=2150	h=2250	h=400 a 600	h=601 a 700
200	580	19	No incluido					
300	580	19	No incluido					
350	580	19	No incluido					
400	580	19	No incluido					
450	580	19	No incluido					
500	580	19	No incluido					
600	580	19	No incluido					
700	580	19	No incluido					
800	580	19	No incluido					
900	580	19	No incluido					
1000	580	19	No incluido					
1100	580	19	No incluido					
1200	580	19	No incluido					
División vertical interior <sup>[3]</sup>								
Regata vertical para perfil Led <sup>[4]</sup>								

Haz clic y obtén la tarifa desbloqueada



[1] Los módulos no llevan cremallera en los costados. Los estantes se instalan a las medidas indicadas. Las medidas especiales tienen un incremento del 10%  
 [2] Coméntanos la altura del módulo superior y la ajustamos sin coste.  
 [3] Indicar posición visto de frente. Ejemplo: Ancho del módulo: 900 mm (División vertical: Hueco Izq. 500 / Hueco Dcha. = 400)  
 [4] Se realiza regata en el módulo inferior. Si se instala en un solo lado, especificar mano visto de frente. Se aconseja solicitar estante estante conexiones (ver pág. 12).

Puertas

Ancho	Grueso	Batiente <sup>[1]</sup>			Corredera <sup>[2]</sup>		
		Nº Puertas	Standard*	Premium	Nº Puertas	Atlántico	Class
200	19						
300	19						
350	19						
400	19						
450	19						
500	19						
600	19						
700	19						
800	19						
900	19						
1000	19						
1100	19						
1200	19						
1300	19						

Haz clic y obtén la tarifa desbloqueada



[1] Batientes: Las puertas Standard son de 1 pieza de altura cubriendo Módulo superior e inferior. Mismo precio para puerta altura máx. 2840. Si se precisa partida, el precio de la puerta tendrá un incremento del 10%.  
 [2] Correderas: Mod. Atlántico G10 Minimalista incluye freno. No incluye panel japonés. Se suministra en acabado anodizado plata mate. Se puede suministrar en blanco bajo pedido con incremento presupuestario. Mod. Class incluye 2 enderezadores traseros.

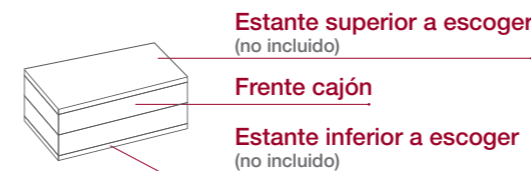

Cajonera exterior Open

Ancho	Fondo	Estante <sup>[1]</sup>	Módulo + Cajón + Frente acabado <b>Standard</b>					
			1 Cajón	2 Cajones	3 Cajones	4 Cajones	5 Cajones	6 Cajones
600	610	0						
700	610	0						
800	610	0						
900	610	0						
1000	610	0						
1100	610	0						
1200	610	0						

Haz clic y obtén la tarifa desbloqueada



Módulo + Cajón + Frente acabado **Premium**

Ancho	Fondo	Estante <sup>[1]</sup>	Módulo + Cajón + Frente acabado <b>Premium</b>					
			1 Cajón	2 Cajones	3 Cajones	4 Cajones	5 Cajones	6 Cajones
600	610	0						
700	610	0						
800	610	0						
900	610	0						
1000	610	0						
1100	610	0						
1200	610	0						

Haz clic y obtén la tarifa desbloqueada



Los cajones de melamina interior **incluyen** guía cuadro de extracción total, sistema de apertura por expulsión y cierre amortiguado.  
 [1] **Recomendado:** Añadir estante superior y opcional inferior. Permite instalarse grueso de 19, 28, 30 o ingleteado (ver pág. 12).

Varios

Altura	Ancho	Grueso	Trasera vista OPEN		Lateral visto		Tapetas	
			Standard	Premium	Standard	Premium	Standard	Premium
Hasta 2800	100	19						
Hasta 2800	620	19						
Hasta 2800	600	19						
Hasta 2800	700	19						
Hasta 2800	800	19						
Hasta 2800	900	19						
Hasta 2800	1000	19						
Hasta 2800	1100	19						
Hasta 2800	1200	19						

Haz clic y obtén la tarifa desbloqueada



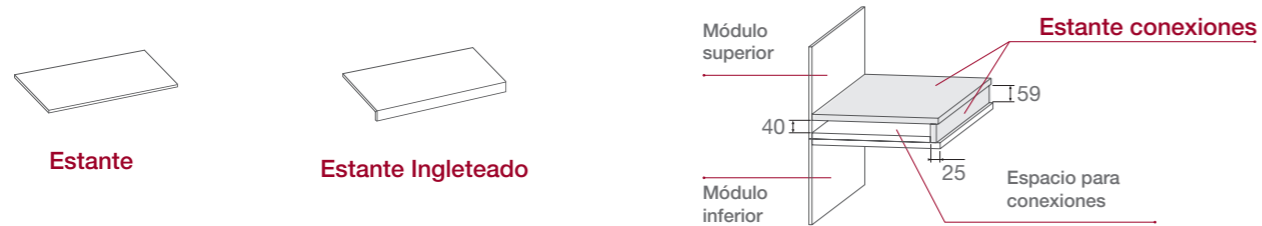

Estantes		Estante		Estante Ingleteado		Estante Conexiones <sup>[1]</sup>	
Ancho	Fondo	Standard		Standard	Premium	Standard	
		Grueso 19	Grueso 28/30	Grueso 49	Grueso 49	Grueso 19	
200	580						
300	580						
350	580						
400	580						
450	580						
500	580						
600	580						
700	580						
800	580						
900	580						
1000	580						
1100	580						
1200	580						

Haz clic y obtén la tarifa desbloqueada

[1] Al instalar un estante estante conexiones es necesario recular la base del módulo superior 25 fabricándose el estante de 580 de profundidad. **Importante:** Indicar altura estantes (Ej.: 3 estantes a 400 + 700 + 1000). Medidas tomadas desde la base del mueble.

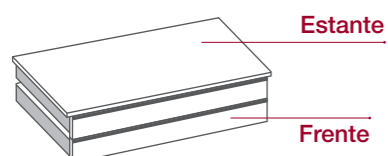

Cajonera interior Closet			1 Cajón	2 Cajones	3 Cajones	4 Cajones	5 Cajones	6 Cajones
Ancho	Fondo	Estante 19	h=220	h=420	h=620	h=820	h=1022	h=1311
350	530	1						
400	530	1						
450	530	1						
500	530	1						
600	530	1						
700	530	1						
800	530	1						
900	530	1						
1000	530	1						
1100	530	1						
1200	530	1						

Haz clic y obtén la tarifa desbloqueada

**Nota:** Con interior fabricado de melamina a escoger, aporta una estética acorde al diseño de la estructura del armario. Se instala con guías cuadro de extracción parcial y cierre amortiguado. El frente, a escoger por si deseamos dar un toque de color diferente al interior dentro de la gama estándar de acabados. Indicar si el frente se desea para instalar tirador o hacer más bajo para ser utilizado de uñero.



Gama de accesorios  
**ANTRACITA**



## Gama de complementos de extracción total

Pantalonero de varillas móviles



Ancho ajust.	Varillas	Cód.	PVP
464 - 514	5	30.0562.3	Ver Web
564 - 614	6	30.0563.4	Ver Web
664 - 714	7	30.0564.5	Ver Web
764 - 814	8	30.0565.6	Ver Web
864 - 914	9	30.0566.7	Ver Web
964 - 1014	10	30.0567.8	Ver Web

Alto 90 | Fondo 455

Descripción	Cód.	PVP
4 varillas adicionales	30.0568.9	Ver Web

Con goma antideslizante.

Bandeja multifunción con compartimentos



Ancho ajust.	Cód.	PVP
464 - 514	30.0570.0	Ver Web
564 - 614	30.0571.1	Ver Web
664 - 714	30.0572.2	Ver Web
764 - 814	30.0573.3	Ver Web
864 - 914	30.0574.4	Ver Web
964 - 1014	30.0575.5	Ver Web

Alto 90 | Fondo 455

Bandeja multifunción tipo joyero

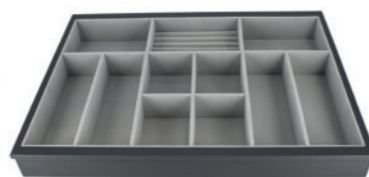

Ancho ajust.	Cód.	PVP
464 - 514	30.0576.6	Ver Web
564 - 614	30.0577.7	Ver Web
664 - 714	30.0578.8	Ver Web
764 - 814	30.0579.9	Ver Web
864 - 914	30.0581.0	Ver Web
964 - 1014	30.0582.1	Ver Web

Alto 90 | Fondo 455

Perfilería para baldas multifunción



Ancho ajust.	Fondo	Alto	Código	PVP
464 - 514	455	90	30.0603.0	Ver Web
564 - 614	455	90	30.0604.1	Ver Web
664 - 714	455	90	30.0605.2	Ver Web
764 - 814	455	90	30.0606.3	Ver Web
864 - 914	455	90	30.0607.4	Ver Web
964 - 1014	455	90	30.0608.5	Ver Web

No incluye la madera | Se sirven 2 perfiles de 990 mm.

Cesto extraíble Cuero

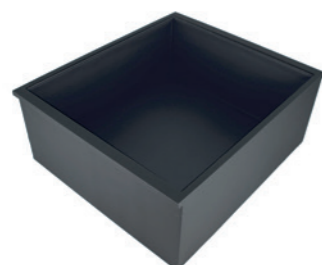

Ancho ajust.	Cód.	PVP
464 - 514	30.0583.2	Ver Web
564 - 614	30.0584.3	Ver Web
664 - 714	30.0585.4	Ver Web
764 - 814	30.0586.5	Ver Web
864 - 914	30.0587.6	Ver Web
964 - 1014	30.0587.7	Ver Web

Alto 138 | Fondo 455

Cesto Alambre



Ancho ajust.	Cód.	PVP
464 - 514	30.0589.8	Ver Web
564 - 614	30.0590.9	Ver Web
664 - 714	30.0592.0	Ver Web
764 - 814	30.0593.1	Ver Web
864 - 914	30.0594.2	Ver Web
964 - 1014	30.0595.3	Ver Web

Alto 138 | Fondo 455

Zapatero Alambre



Ancho ajust.	Cód.	PVP
464 - 514	30.0596.4	Ver Web
564 - 614	30.0597.5	Ver Web
664 - 714	30.0598.6	Ver Web
764 - 814	30.0599.7	Ver Web
864 - 914	30.0600.8	Ver Web
964 - 1014	30.0601.9	Ver Web

Alto 230 | Fondo 455

## Gama de complementos de extracción total con cierre amortiguado



1 Instalación bajo tablero. 2 Instalación paneles laterales. 3 Instalación bajo tablero. 4 Instalación paneles laterales. 5 Instalación bajo tablero.

Descripción	Ancho	Fondo	Alto	Mano	Cód.	PVP
1 Pantalonero	355	453	115		30.0609.6	Ver Web
2 Pantalonero lateral	355	453	115	Izquierda	30.0611.8	Ver Web
				Derecha	30.0612.9	Ver Web
3 Pantalonero doble	670	543	115		30.0610.7	Ver Web
4 Corbatero	460	170	120	Izquierda	30.0614.0	Ver Web
				Derecha	30.0615.1	Ver Web
5 Soporte para perchas	115	543	115	Reversible	30.0616.2	Ver Web



### Bandejas de organización de cuero



Descripción	Ancho	Fondo	Alto	Cód.	PVP
1 Caja 5 compartimentos	155	358	50	30.0644.8	Ver Web
2 Caja 4 compartimentos (1 con tapa)	155	358	50	30.0647.0	Ver Web
3 Caja relojero con compartimento con tapa	155	358	50	30.0645.9	Ver Web
4 Caja tipo joyero	155	358	50	30.0648.1	Ver Web

### Cajas de organización multifuncionales

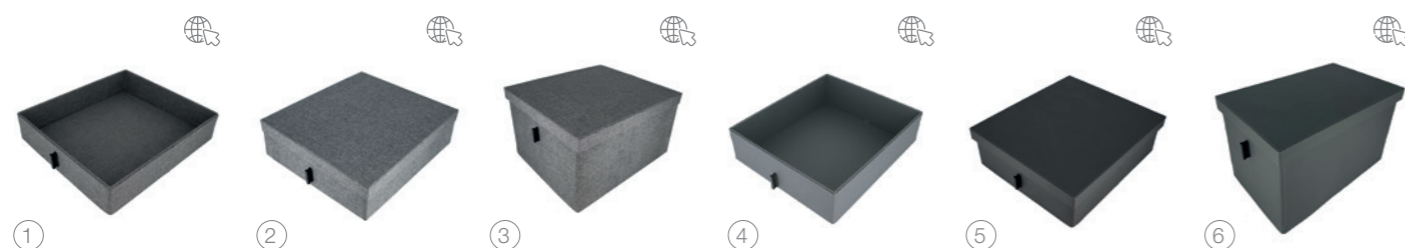

Descripción	Ancho	Fondo	Alto	Cód.	PVP
1 Caja de <b>tela sin tapa</b>	290	400	80	30.0627.2	Ver Web
	290	400	120	30.0628.3	Ver Web
	350	400	80	30.0625.0	Ver Web
	350	400	120	30.0626.1	Ver Web
	350	400	120	30.0630.5	Ver Web
	350	400	120	30.0632.7	Ver Web
2 Caja de <b>tela con tapa</b>	250	400	240	30.0629.4	Ver Web
	350	450	240	30.0633.8	Ver Web
	290	400	290	30.0637.1	Ver Web
3 Caja <b>alta</b> de <b>tela con tapa</b>	290	400	290	30.0638.2	Ver Web
	350	400	350	30.0634.9	Ver Web
	350	400	350	30.0636.0	Ver Web
	250	400	240	30.0639.3	Ver Web
4 Caja de <b>cuero sin tapa</b>	350	400	120	30.0640.4	Ver Web
	350	400	170	30.0641.5	Ver Web
	250	400	240	30.0642.6	Ver Web
6 Caja <b>alta</b> de <b>cuero con tapa</b>	350	450	240	30.0643.7	Ver Web

### Gama abatible / giratoria

#### Perchero abatible de **cierre amortiguado**



Instalación paneles laterales.  
Peso soportado: Máx. 10 Kg.

Ancho ajus.	Fondo	Alto	Código	PVP
450 - 600	455	90	30.0619.5	Ver Web
600 - 830	455	90	30.0620.6	Ver Web
830 - 1150	455	90	30.0621.7	Ver Web

#### Zapatero giratorio con **bandejas**



Peso soportado:  
Máx. 12 Kg.

Alto ajus.	Fondo	Ancho	Código	PVP
1875 a 1945	360	700	30.0622.8	Ver Web

### Accesorios

#### Distanciador de regreso



Permiten salvar las bisagras.

Grueso	Código	PVP
25 mm	30.0617.3	Ver Web

#### Clips de fijación para frentes



Permiten instalar los frentes de madera a los complementos para el interior de los armarios.

Código	PVP
30.0618.4	Ver Web

#### Rollo protector **autoadhesivo**



Permite proteger y embellecer la madera. Largo 50 m.

Ancho	Código	PVP
1,2 m.	30.0623.9	Ver Web

#### Barra y soportes

Aluminio



Descrip.	Cód.	PVP
1 Barra <b>recta</b> 2 m.	30.0018.7	Ver Web
	Barra <b>curva 90°</b> 1+1 m.	30.0031.9
2 Soporte barra	30.0017.6	Ver Web
3 Soporte barra	30.0019.8	Ver Web
4 Soporte barra	30.0480.6	Ver Web





**OPEN CLOSET**  
by **CÍRCULO CUADRADO**

+34 938 600 536  
comercial@mengual.com

