



RETRACTABLE PERGOLAS SYSTEMS

CHRONOS

by PARASOLE

parasoleoutdoorliving.com





INDICE

- Sobre nosotros
- Modelo Chronos
- Medidas máximas
Chronos
- Detalles Técnicos
- Motorización y automatización
- Tejidos técnicos
- Accesorios
- Acabados texturizado

SOBRE NOSOTROS

Parasole es una innovadora empresa especializada en ingeniería de diseño, fabricación y comercialización de pérgolas técnicas tensadas. Nuestro enfoque se centra en crear soluciones técnicas y estéticas que permitan disfrutar de espacios al aire libre protegidos durante todo el año, sin importar las inclemencias climáticas.

Nuestra sede central comprende un centro tecnológico que combina la investigación, el desarrollo y la innovación junto al compromiso con la máxima preservación del medio ambiente. Nos esforzamos por estar a la vanguardia de la protección solar, utilizando las últimas tecnologías para garantizar productos de alta calidad.

Nuestra gama de productos en constante crecimiento incluye sistemas exclusivos diseñados y fabricados en España, cumpliendo con las rigurosas normas de calidad de la Comunidad Europea (CE). Estos productos técnicos de alto rendimiento ofrecen soluciones a las demandas más exigentes tanto en términos de necesidades técnicas como de nuevos desafíos en diseños arquitectónicos. Nos enorgullece crear espacios únicos y personalizados que se adaptan a las necesidades específicas de nuestros clientes.

En Parasole, nos apasiona brindar soluciones innovadoras y funcionales que fusionen la tecnología y el diseño, creando ambientes excepcionales para disfrutar al aire libre.



MODELO CHRONOS

Chronos es la primera pérgola tensada de su generación, pensada, diseñada y fabricada para su instalación en cualquier espacio.

Sus componentes principales se caracterizan por:

- El empleo de acero inoxidable laminado en frío para las piezas fundamentales del conjunto Chronos, como soportes, retornos, fijaciones y testers.
- La utilización de aluminio de primera extrusión 6035 T5 para todos los perfiles clave, como guía, canalones, pies verticales y tejadillos.
- La incorporación de plásticos ABS y Nylon tratados, así como fibra de carbono, en la fabricación de piezas auxiliares y detalles.

Estos materiales garantizan que el paso del tiempo no afectará al perfecto funcionamiento de la misma durante muchos años.

Chronos representa la vanguardista propuesta de Parasole, diseñada tanto para viviendas particulares como para disfrutar de espacios al aire libre de ocio y áreas de restauración.



MEDIDAS MÁXIMAS



UN MÓDULO



LÍNEA MÁXIMA 4,5 m
SALIDA MÁXIMA 6 m



DOS MÓDULOS



LÍNEA MÁXIMA 9 m
SALIDA MÁXIMA 6 m



TRES MÓDULOS



LÍNEA MÁXIMA 12 m
SALIDA MÁXIMA 6 m

Además ofrecemos la posibilidad de crear productos personalizados según tus necesidades y preferencias.

CHRONOS

- Nuestra pérgola está fabricada con acero inoxidable laminado en frío, lo que le confiere una excepcional dureza y resistencia frente a la corrosión. Los perfiles han sido lacados integralmente para evitar la entrada de óxido.
- Para garantizar una fijación segura en la tracción de la cinta, hemos incorporado rodamientos de bolas prelubricados, sellados y blindados. Además, utilizamos tornillería de acero inoxidable A4 Marino en todos los tornillos de apriete del conjunto, asegurando una óptima durabilidad y resistencia.
- Los elementos auxiliares de tracción están fabricados con plásticos técnicos de alta calidad, como el ABS-Nylon y la fibra de carbono, lo que les confiere un rendimiento excepcional.
- Además, ofrecemos la opción de calefacción exterior por infrarrojos con mando a distancia, brindando comodidad en cualquier estación del año. Nuestra pérgola también puede integrarse con sistemas de domótica y automatismos, permitiendo una gestión eficiente.
- Con una máxima estanqueidad dimensional, nuestra pérgola garantiza una protección total ante las condiciones climáticas. La motorización, con tecnología alemana vía radio inalámbrica, proporciona un control fácil y cómodo.
- Utilizamos tejidos técnicos de última generación para cubrir el techo, asegurando funcionalidad y estilo en cada instalación.
- Por último, nuestras soldaduras Tig con gas protector en los procesos de fusión de componentes inoxidables garantizan una unión duradera y resistente.



DETALLES TÉCNICOS

El modelo Chronos destaca en el mercado por su singularidad: es la única pérgola del mercado que, con tan solo un 12% de inclinación, logra cumplir todas las funcionalidades y ofrecer un nivel de desempeño equiparable a las de la competencia que requieren un 15% de inclinación.

S: Salida total o proyección máxima (desde la pared hasta el exterior del pie vertical).

P: Diferencias de alturas H1 y H2 (inclinación indicada en la tabla por el fabricante).

H1: Altura máxima trasera de la instalación.

H2: Altura máxima delantera de paso.

X: Espacio que ocupa el repliegue de la lona y jaretones.

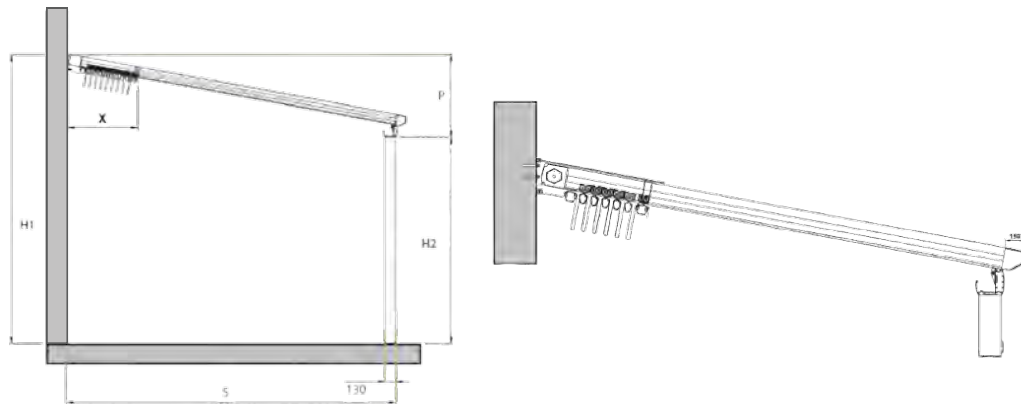

PROYECCION / SALIDA (S cm)	200	250	300	350	400	450	500	550	600
INCLINACIÓN MÍNIMA (P cm)	50	55	60	65	70	75	80	85	90
Nº PERFILES INTERMEDIOS	4	5	6	7	8	9	10	11	12
ESPACIO DE REPLIEGUE (X cm)	61	68	75	82	89	96	103	110	117

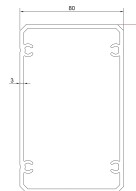
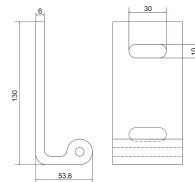
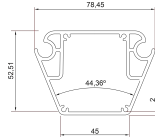
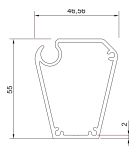
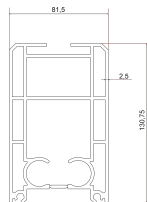
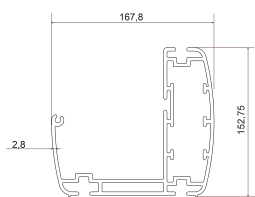

MOTORIZACIÓN Y AUTOMATIZACIÓN

Nuestra motivación y compromiso es desarrollar soluciones de la máxima calidad. Desde la concepción de la idea inicial hasta la producción y el control final, cada etapa es llevada a cabo con exigencia y enfoque en la excelencia. Establecemos criterios de prueba que van más allá de los requisitos legales y los estándares DIN, asegurando así una calidad superior de nuestros productos.

Sin embargo, nuestra visión no se limita únicamente a su satisfacción. En este contexto, también nos preocupamos por la fiabilidad y la durabilidad de nuestros productos, con el objetivo de contribuir a la sostenibilidad y promover el uso consciente y cuidadoso de nuestros recursos.



ZERTIFIKAT

für das Managementsystem nach
DIN EN ISO 9001 : 2015

Die Zertifizierungsstelle TÜV NORD CERT GmbH bestätigt hiermit als Ergebnis der Audierung, Bewertung und Zertifizierungsentscheidung gemäß ISO/IEC 17021-1:2015, dass die Organisation

BECKER-Antriebe GmbH
Friedrich-Ebert-Straße 2 - 4
35764 Sinn
Deutschland

ein Managementsystem konform zu den Anforderungen der ISO 9001 : 2015 betreibt und innerhalb der Laufzeit des Zertifikats von 3 Jahren auf Konformität überwacht wird.

Geltungsbereich

Entwicklung, Herstellung und Vertrieb von elektrischen Antrieben, Steuerungen und Zubehör

Zertifikat-Registrier-Nr. 04 100 940608
Ausfallbereich-Nr. 3529 4625

Gültig von 2021-06-30
Gültig bis 2024-06-29
Erstzertifizierung 1994

Zertifizierungsstelle
der TÜV NORD CERT GmbH

Essen, 2021-05-10

Die Gültigkeit kann unter <https://www.tuev-nord.de/de/unternehmen/zertifizierung/zertifikatsdatenbank> verifiziert werden.

TÜV NORD CERT GmbH

Langemannstraße 20

45141 Essen

www.tuev-nord-cert.de



TEJIDOS TÉCNICOS

En Parasole, nos comprometemos a proporcionar tejidos técnicos de máxima calidad que brinden seguridad, protección solar, durabilidad y un diseño estético atractivo. Nuestra amplia gama de opciones se adapta a las necesidades individuales, ofreciendo soluciones versátiles y confiables para sus proyectos.

- Nuestros tejidos técnicos son de alta seguridad y clasificados como M2 Ignífugos, brindando una protección óptima contra incendios.
- Logramos una máxima eficiencia en la protección solar, proporcionando un ambiente fresco y agradable en espacios al aire libre.
- Nuestros tejidos garantizan una total opacidad, bloqueando eficazmente la incidencia de la radiación solar y protegiendo de forma efectiva del deslumbramiento.
- Los colores de nuestros tejidos están integrados en la nueva arquitectura, aportando una estética moderna y armoniosa a los espacios.
- Nuestros tejidos son tendencia en la decoración, siendo una elección ideal para crear ambientes contemporáneos y elegantes.
- Exhiben un excelente comportamiento frente al impacto térmico, manteniendo la temperatura adecuada en cualquier época del año.
- Los tejidos presentan una alta resistencia y durabilidad, asegurando una larga vida útil y colores vibrantes incluso en condiciones climáticas adversas.
- Requieren un mínimo mantenimiento, lo que facilita su cuidado y garantiza una apariencia impecable a lo largo del tiempo.



SUNBLOCK

850 g/m² PES/PVC Blackout



SUNBLOCK

Material en Stock



5 YEARS warranty by Dickson



ADVANTAGES
Avantages / Vantaggi / Ventajas / Ventaggi

SBL 7463
3.00 m x 30-60 ml
Material en Stock



SBL 7464
3.00 m x 30-60 ml
Material en Stock



SBL 7469
3.00 m x 30-60 ml



ADVANTAGES

- All-weather resistant
- Easier to clean
- Very good weldability
- Longer life
- Supplements
- Smoother surface, less prone to soiling

ACCESORIOS



CALEFACCIÓN

Para disfrutar de su pérgola durante todo el año. Mantenga un ambiente cálido y acogedor incluso en las estaciones más frías brindando comodidad adicional a sus momentos al aire libre



ALTAVOCES

Convierta su pérgola en el espacio de entretenimiento perfecto para compartir con sus familiares y amigos con altavoces integrados. Disfrute de una experiencia sonora excepcional mientras se relaja al aire libre.



LUCES LED

Cree la atmósfera ideal en su pérgola. Ilumine su espacio de manera personalizada creando un ambiente acogedor y elegante para disfrutar tanto de día como de noche.



CLIMATIZACIÓN

Proporciona un ambiente fresco y agradable controlando la temperatura y creando una corriente de aire refrescante. Maximice su experiencia al aire libre adaptándose a diferentes climas.

ACABADOS TEXTURIZADO



El efecto texturizado se logra mediante la aplicación de un polvo de mármol de diferentes tamaños de grano sobre la laca, lo que proporciona un acabado con una textura más o menos rugosa. Si no se aplica barniz, se obtiene un acabado mate. El creciente éxito de este acabado en la industria se debe a las siguientes ventajas que ofrece:

- Mayor resistencia a las ralladuras: Gracias a una capa de tratamiento con mayor cantidad de micras de pintura, se obtiene una mayor resistencia a las marcas y arañazos.
- Mayor durabilidad con exposición al sol y sin necesidad de mantenimiento: Los acabados texturizados no solo resisten los efectos dañinos de la exposición solar, sino que también requieren un mínimo mantenimiento para mantener su apariencia original.
- Irregularidades del tratamiento invisibles gracias a su textura: La textura rugosa del acabado texturizado ayuda a ocultar pequeñas imperfecciones o irregularidades en la superficie, proporcionando un aspecto más uniforme y estético.
- Estética: Cada vez más diseñadores y arquitectos solicitan acabados texturizados debido a su atractivo visual. Estos acabados ofrecen una apariencia única y moderna a las pérgolas, realizando su diseño y creando un ambiente distintivo.



CALLE JARAMA, 7 (28864) AJALVIR - MADRID

info@parasoleoutdoorliving.com

parasoleoutdoorliving.com

628 301 989

